

TERMÉK- ÉS ÁRKATALÓGUS 2025/2

© 2025 RHEINZINK Hungaria Kft.

Minden jog fenntartva. Utánnnyomás, sokszorosítás, vagy elektronikus formában történő megjelentetés a RHEINZINK Hungaria Kft. előzetes írásbeli hozzájárulása nélkül nem engedélyezett, még kivonatossan sem.

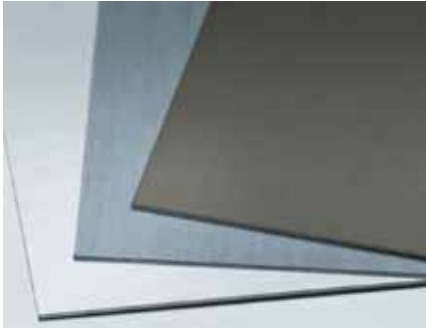

Örömkre szolgál, hogy Ön a német RHEINZINK titáncinkgyártó cég csúcsmínőségű lemezeit és ereszcatornáját választotta. A RHEINZINK termékek **generációkon át festés és felületjavító karbantartás nélkül** fogják szolgálni Önt a házában.

Az előpatinásított RHEINZINK lemezek színe **több színből összetett árnyalat,** így színeltérések előfordulhatnak. Ez azonban nem hiba – éppen ellenkezőleg – a többféle árnyalat a természetes anyagok **elegáns kisugárzásának velejárója,** mint ahogy a kőburkolatoknál is. A szín a beépítést követően már néhány hónapon belül a kiegyenlítőds és az egyenletes felületi megjelenés irányába változik, **egységes hatásúvá „érik össze”**. Végre egy nemes anyagú fémlemez, amely **mindenféle festés vagy bevonat nélkül sugározza a tökéletes exkluzív eleganciát.** Ezt éppen a bevonat nélküli természetes felülete teszi lehetővé!

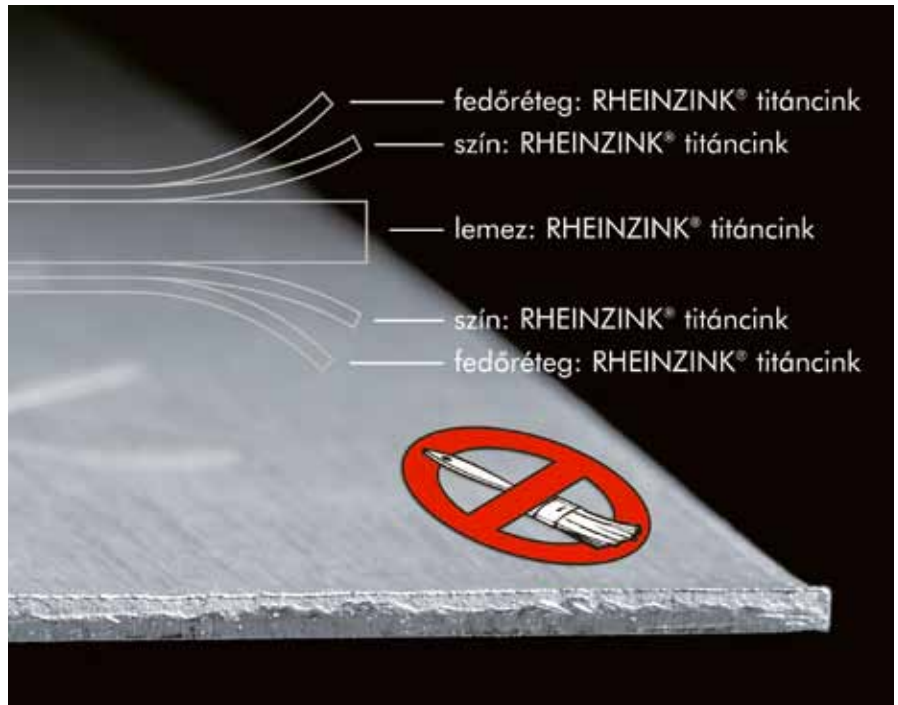

A RHEINZINK termékek a RHEINZINK márkakereskedőknél kaphatók. Az aktuális kedvezményekről és a házhoz szállítás feltételeiről érdeklődjön az Ön **RHEINZINK márkakereskedőjénél:**



Válasszon RHEINZINK **mesterképző tanfolyamot végzett bádogos szak-kivitelezőt!**



© 2025 RHEINZINK Hungaria Kft.

E kiadványban a termék- és árkatalógusok szokásos információtartalmán túlmenően a benne szereplő termékek alkalmazásához és beépítéséhez szükséges műszaki tartalom is feltüntetésre került, amely ismeretek a szerzői jogról szóló 1999. évi LXXVI, valamint a 2012. évi C. törvény XXXVII. fejezete alapján a RHEINZINK Hungaria Kft. szellemi tulajdonát képezik.

Mindezeket túl a kiadvány, annak műszaki tartalma, grafikai kialakítása, a feltüntetett egyes árak egészben és részben is üzleti titok tárgyát képezik, melynek jogosultja a RHEINZINK Hungaria Kft., valamint a RHEINZINK AUSTRIA GMBH.

A kiadvány egészének vagy bármely részének akár elektronikus, akár nyomdai vagy egyéb úton történő nyilvánosságra hozatala, sokszorosítása, továbbá harmadik személy részére történő hozzáférhetővé tétele vagy átadása – a jogosultak írásos előzetes hozzájárulása nélkül – nem megengedett.

A kiadvány címzettje annak átvételével tudomásul veszi, hogy az üzleti titok, azaz a jelen bekezdésben foglaltak megsértése ellentétes a 2013. évi V. törvény (Polgári Törvénykönyv) 81.§(2)-ával és a tisztességtelen piaci magatartás és a versenykorlátozás tilalmáról szóló 1996. évi LVII. törvény 4.§-ával, illetve a Ptk. 84.§-ában meghatározott szankciókat, többek között a teljes kártérítési felelősséget, sérelemdíj megfizetését vonja maga után. Az üzleti titok megsértése a Btk. 418.§-a alapján szabadságvesztéssel büntetendő bűncselekmény.

RHEINZINK-CLASSIC (natúr) felület
 RHEINZINK-prePATINA blue-grey (kékeszürke előpatinásított) felület
 RHEINZINK-prePATINA graphite-grey (grafitszürke előpatinásított) felület

TARTALOM	Oldal
RHEINZINK-lemeztáblák és -szalagok	5
RHEINZINK félkör szelvényű ereszcatorna-rendszer	8
RHEINZINK négyszög szelvényű ereszcatorna-rendszer	17
RHEINZINK fekvő ereszcatorna-rendszer	20
RHEINZINK állókorcos fémlemezfedések kiegészítő elemei	20
Alacsony hajlásszögű RHEINZINK-tetőfedések kiegészítő elemei	21
RHEINZINK-tetőbiztonsági rendszerek állókorcos fedésekhez	22
Egyéb RHEINZINK-bádogos rendszer-elemek	24
RHEINZINK-kisrombusz tetőfedés	28
RHEINZINK-bádogos segédanyagok	29
RHEINZINK-ereszcatornák kezelése	30
RHEINZINK szolgáltatási és termékinformációk	31
RHEINZINK megrendelőlap	33

Ezen kiadványban közölt árak 2025. 01. 01-től visszavonásig, illetve új árak megjelenéséig érvényesek.

Valamennyi ár kötelezettség nélküli árajánlat, ÁFA nélkül. Fenntartjuk a jogot, hogy egyes áradatoknál is előfordulhatnak nyomtatási hibák, továbbá az ár-adatokat módosíthatjuk később kiadott pótlapokkal. Egyebekben Általános Üzleti Feltételeink érvényesek.

Javasoljuk, hogy megrendeléseikkel márkakereskedőinkhez, a kivitelezéssel pedig bádogos-mesterképző tanfolyamunkat elvégzett szakvállalkozókhoz forduljanak. A mindenkor RHEINZINK-márkakereskedőkről és a RHEINZINK-mesterképző tanfolyamot elvégzett bádogos mesterekről a RHEINZINK Hungaria Kft. szívesen ad tájékoztatást.

RHEINZINK-CLASSIC, prePATINA blue-grey és prePATINA graphite-grey



RHEINZINK-Élő anyag

A RHEINZINK klasszikus, közismert felület változatai: a natúr és előpatinásított RHEINZINK lemezek az idő múlásával természetes patinavédő réteget öltenek magukra. A lemezek végleges esztétikája így a környezeti hatások révén kialakuló természetes patinásodás révén jön létre; ezért a prePATINA jelölés az előpatinásított felületi változatok megnevezésében. A még magasabb igényű építészeti alkalmazásokhoz kifejlesztett RHEINZINK prePATINA blue-grey és prePATINA graphite-grey lemezeket – amelyeknél az „antikolódott” felület színe már a gyártás során kialakul – olyan egyedülálló előpatinásítási eljárással készítjük, amely a RHEINZINK saját innovációja, amelyet mindmáig egyedülként alkalmaz. Az eljárás egyediségét az adja, hogy az ereszt hatású felület összetett színe itt egy különleges maratási eljárás és nem valamiféle bevonat vagy festés révén alakul ki, így azok hátrányai sem jelentkeznek. Így megmarad a természetes titáncink minden előnye: mindenekelőtt a múlt idővel egyre nemesebbé váló felületi megjelenés.

A természetes antikolódással létrejött értékálló felületen nincs semmilyen festék, vagy bevonat, ami fakulhatna, felülete pedig öngyógyuló. Így az esetlegesen létrejövő karcolások, dörzsölések helyén előbb-utóbb ugyanúgy kialakul a végleges színárnyalatot biztosító védő patinaréteg. Mint ahogyan ez más bevonat nélküli lemezfajtáknál – például a vörösréz esetében is – megfigyelhető. Ez is a nemes anyagok egyik különleges előnye.

Figyelem! Az egyes – különböző időben gyártott alapanyagból készült – csatornaelemek színárnyalata eltérhet egymástól. Ez nem jelent hibát, mert a szabad levegőn a színek néhány hónap alatt összeérnek.

- természetes patinaképződés – az idő múlásával egyre szebb felület
- 25 éves előpatinásítási tapasztalat: összetéveszthetetlenül elegáns megjelenés
- tetőn, homlokzaton, csapadékvíz-elvezetésnél és esztétikai jelentőségű szegélyezésekben nagyon előnyösen alkalmazható
- hosszú élettartam – többféle klímazónában is
- rövid szállítási határidővel rendelhető
- öngyógyuló felület

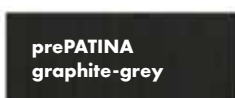
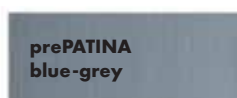
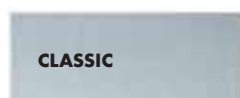

Termékek szállítási módja:

- A táblalemezeket 1,00 x 2,00 m méretű, ún. „egyutas” raklapokon szállítjuk.
- A lemezszalagokat, valamint az ereszcsonna-elemeket és a fémlemezfedés-kiegészítőket EUR-raklapokon összekészítve szállítjuk (általában 4 db/tekercs/raklap – azonos méretű, 100 kg súlyú tekercek esetében).
- Az EUR-raklapokért díjat számítunk fel, azonban azok a csomagolóeszközöket összegyűjtő fuvarunkkal visszaküldhetőek, és akkor jóváírjuk azt Önöknek.
- A 3 fm-es ereszcsonnákat és lefolyócsöveket összehajtható fém kalodákban szállítjuk, amelyek a csomagolóeszközöket összegyűjtő fuvarunkkal visszaküldendőek számunkra.

Érvényes: visszavonásig,
vagy az új árlista
megjelenéséig

RHEINZINK®-CLASSIC (natúr) felület

Táblalemezek, lemezszalagok
Perforált lemez, expandált lemez

RHEINZINK® - táblalemezek CLASSIC (natúr) felület

QUALITY ZINC minősítéssel

Lemez- vastagságszélesség	Lemez- hossz	Lemez- hossz	Felület/ tábla	Súly/ m ²	Súly/ tábla	Súly/ kg*	Csomagolás db tábla/ raklap	Cikkszám	Ár	Ár	Ár (kb.)
mm	mm	mm	m ²	kg	kg*	kg*	kg*		Ft/ kg	Ft/ m ²	Ft/ tábla
0,65	1000	2000	2,00	4,68	~ 9,36	~ 107	~ 1000	150 6014	2633	12321	~ 24 643
0,70	1000	2000	2,00	5,04	~ 10,08	~ 99	~ 1000	150 7011	2643	13320	~ 26 640
0,80	1000	2000	2,00	5,76	~ 11,52	~ 87	~ 1000	150 9013	2668	15367	~ 30 735
1,00	1000	2000	2,00	7,20	~ 14,40	~ 69	~ 1000	151 3012	2763	19897	~ 39 793
1,20	1000	2000	2,00	8,64	~ 17,28	~ 58	~ 1000	151 5015	2859	24701	~ 49 402
1,50	1000	2000	2,00	10,80	~ 21,60	~ 46	~ 1000	151 9011	2859	30876	~ 61 752
2,00	1000	2000	2,00	14,40	~ 28,80	~ 35	~ 1000	1524016	2859	41168	~ 82 336

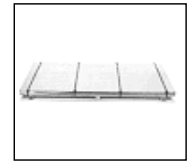

RHEINZINK® - ORNAMENT lemez (mélyhúzóható, díszműbádogos munkákhoz)

0,65	1000	2000	2,00	4,68	~ 9,36	~ 107	~ 1000	550 6020	2824	13215	~ 26 430
0,80	1000	2000	2,00	5,76	~ 11,52	~ 87	~ 1000	550 9020	2824	16265	~ 32 529
1,00	1000	2000	2,00	7,20	~ 14,40	~ 69	~ 1000	551 3020	2824	20331	~ 40 661



Más lemeztávastagságok és -szélességek a 0,55 és 2,00 mm vastagság és a 20-1000 mm szélesség közötti méretek felárral rendelhetők.
A gyártómű a speciális méretek legyártását mennyiségi minimumhoz kötheti.

RHEINZINK® - lemezszalagok CLASSIC (natúr) felület

QUALITY ZINC minősítéssel

Lemez- vastagságszélesség	Tekercs- hossz	Tekercs- hossz	Felület/ tekercs	Súly/ m ²	Súly/ tekercs	Súly/ kg*	Csomagolás db tekercs/ raklap	Cikkszám	Ár	Ár	Ár (kb.)
mm	mm	m	m ²	kg	kg*	kg*	kg*		Ft/ kg	Ft/ m ²	Ft/ tekercs
0,65	650	32,88	21,37	4,68	~ 100	4	~ 400	1 636 523	2768	12956	~ 276 844
	1000	21,37	21,37	4,68	~ 100	4	~ 400	1 630 014	2768	12956	~ 276 844
0,70	570	34,81	19,84	5,04	~ 100	4	~ 400	1 645 728	2768	13953	~ 276 844
	670	29,61	19,84	5,04	~ 100	4	~ 400	1 646 745	2768	13953	~ 276 844
	800	24,80	19,84	5,04	~ 100	4	~ 400	1 648 012	2768	13953	~ 276 844
	1000	19,84	19,84	5,04	~ 100	4	~ 400	1 640 064	2768	13953	~ 276 844
0,80	570	30,46	17,36	5,76	~ 100	4	~ 400	1 655 749	2768	15946	~ 276 844
	670	25,91	17,36	5,76	~ 100	4	~ 400	1 656 743	2768	15946	~ 276 844
	800	21,70	17,36	5,76	~ 100	4	~ 400	1 658 038	2768	15946	~ 276 844
	1000	17,36	17,36	5,76	~ 100	4	~ 400	1 650 024	2768	15946	~ 276 844
1,00	1000	13,89	13,89	7,20	~ 100	4	~ 400	1 670 073	2794	20114	~ 279 357

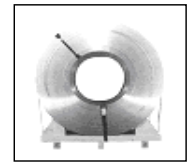

Megjegyzés: A „Bádogosmunkák tervezési és kivitelezési szabályai” szerint tetőfedéshez a minimális lemeztávastagság általában ≥ 0,70 mm!
A < 20,0 m magasságú épületek tetőfedéséhez általában 0,70 x 670 mm méretű lemeztekerceket, míg a ≥ 20,0 m magasságú épületek tetőfedéséhez általában 0,70 x 570 mm méretű lemeztekerceket kell használni.

RHEINZINK® - AERO 46 perforált lemez CLASSIC (natúr) felület (szabad szellőző nyílásméret Ao = 46 %)

QUALITY ZINC minősítéssel

Lemez- vastagságszélesség	Lemez- hossz	Lemez- hossz	Felület/ tábla	Súly/ m ²	Súly/ tábla	Súly/ kg*	Csomagolás db tábla/ raklap	Cikkszám	Ár	Ár	Ár (kb.)
mm	mm	m	m ²	kg	kg*	kg*	kg*		Ft/ kg	Ft/ m ²	Ft/ tábla
1,00	1000	2000	2,00	3,89	~ 7,78	~ 50	~ 389	159 8000	3376	13134	~ 26 268

Felhasználás: fémlemezfedések be- és kiszellőző nyílásainál a rovar és porhó elleni védelemre, bármely kiterített szélességgel.

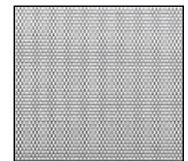

RHEINZINK® - AERO 63 expandált lemez CLASSIC (natúr) felület (szabad szellőző nyílásméret Ao = 63 %)

QUALITY ZINC minősítéssel

Lemez- vastagságszélesség	Lemez- hossz	Lemez- hossz	Felület/ tábla	Súly/ m ²	Súly/ tábla	Súly/ kg*	Csomagolás db tábla/ raklap	Cikkszám	Ár	Ár	Ár (kb.)
mm	mm	m	m ²	kg	kg*	kg*	kg*		Ft/ kg	Ft/ m ²	Ft/ tábla
1,00	1000	2000	2,00	2,66	~ 5,32	~ 50	~ 266	159 8500	3728	9917	~ 19 834

Felhasználás: fémlemezfedések be- és kiszellőző nyílásainál a rovar és porhó elleni védelemre, ≤ 200 mm kiterített szélességgel.

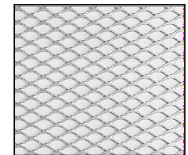

* az aktuális gyártásból származó táblák és tekercsek pontos súlyai azok címkéjén találhatóak - a számlázás e súlyok alapján **Az árak ÁFA nélkül értendők**

** a tőzsdei árhoz igazodó legaktuálisabb árról kérjük érdeklődjene

a RHEINZINK márkakereskedőknél

Az aktuális kedvezményeikről érdeklődjön márkakereskedőinknél.

ÁRLISTA 2025.01.01.

RHEINZINK®-LEMEZTÁBLÁK ÉS -SZALAGOK

prePATINA BLUE-GREY

Érvényes: visszavonásig,
vagy az új árlista
megjelenéséig

**RHEINZINK®-prePATINA blue-grey
kékeszürke előpatinásított felület**

Táblalemezek, lemezszalagok

Perforált lemez

RHEINZINK® - táblalemezek prePATINA blue-grey

QUALITY ZINC minősítéssel

Lemez- vastagság	Lemez- szélesség	Lemez- hossz	Felület/ tábla	Súly/ m ²	Súly/ tábla	Csomagolás		Cikkszám	Ár	Ár	Ár (kb.)
mm	mm	m	m ²	kg	kg*	db tábla/ raklap	kg*/ raklap		Ft/ kg	Ft/ m ²	Ft/ tábla
0,70	1000	2000	2,00	5,04	~ 10,08	~ 99	~ 1000	450 7011	3160	15928	~ 31 856
0,80	1000	2000	2,00	5,76	~ 11,52	~ 87	~ 1000	450 9013	3160	18204	~ 36 407
1,00	1000	2000	2,00	7,20	~ 14,40	~ 69	~ 1000	451 3012	3185	22935	~ 45 871
1,20	1000	2000	2,00	8,64	~ 17,28	~ 58	~ 1000	4515015	3281	28347	~ 56 695
1,50	1000	2000	2,00	10,80	~ 21,60	~ 46	~ 1000	451 9011	3281	35434	~ 70 868
2,00	1000	2000	2,00	14,40	~ 28,80	~ 35	~ 1000	452 4016	3281	47245	~ 94 491



RHEINZINK® - lemezszalagok prePATINA blue-grey

QUALITY ZINC minősítéssel

Lemez- vastagság	Tekercs- szélesség	Tekercs- hossz	Felület/ tekercs	Súly/ m ²	Súly/ tekercs	Csomagolás		Cikkszám	Ár	Ár	Ár (kb.)
mm	mm	m	m ²	kg	kg*	db tekercs/ raklap	kg*/ raklap		Ft/ kg	Ft/ m ²	Ft/ tekercs
0,70	570	34,81	19,84	5,04	~ 100	~ 4	~ 400	4 645 728	3160	15928	~ 316 035
	670	29,61	19,84	5,04	~ 100	~ 4	~ 400	4 646 745	3160	15928	~ 316 035
	800	24,80	19,84	5,04	~ 100	~ 4	~ 400	4 648 012	3160	15928	~ 316 035
	1000	19,84	19,84	5,04	~ 100	~ 4	~ 400	4 640 064	3160	15928	~ 316 035
0,80	570	30,46	17,36	5,76	~ 100	~ 4	~ 400	4 655 749	3160	18204	~ 316 035
	670	25,91	17,36	5,76	~ 100	~ 4	~ 400	4 656 743	3160	18204	~ 316 035
	800	21,70	17,36	5,76	~ 100	~ 4	~ 400	4 658 038	3160	18204	~ 316 035
	1000	17,36	17,36	5,76	~ 100	~ 4	~ 400	4 650 024	3160	18204	~ 316 035
1,00	1000	13,89	13,89	7,20	~ 100	~ 4	~ 400	4 670 073	3185	22935	~ 318 547

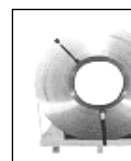

Megjegyzés: A „Bádgosmunkák tervezési és kivitelezési szabályai” szerint tetőfedéshez a minimális lemezvastagság általában ≥ 0,70 mm!
A < 20,0 m magasságú épületek tetőfedéséhez általában 0,70 x 670 mm méretű lemeztekerceket, míg a ≥ 20,0 m magasságú épületek tetőfedéséhez általában 0,70 x 570 mm méretű lemeztekerceket kell használni.

A RHEINZINK®-lemezekből készített homlokzatburkolati elemekhez javasoljuk a RHEINZINK®-táblalemezek alkalmazását.

Fóliázott lemezszalagok kilogrammonkénti felára: 25.-Ft/kg

Kedvezmény nagyméretű tekercekre (kilogrammonként ennyivel kevesebbe kerül a lemezszalag):

500 - 999 kg: 3,10.- Ft/kg

1000 - 1999 kg: 6,20.-Ft/kg

2000 - 2999 kg: 9,40.-Ft/kg

3000 felett: 12,50.-Ft/kg

RHEINZINK® - AERO 46 perforált lemez prePATINA blue-grey (szabad szellőző nyílásméret Ao = 46 %)

QUALITY ZINC minősítéssel

Lemez- vastagság	Lemez- szélesség	Lemez- hossz	Felület/ tábla	Súly/ m ²	Súly/ tábla	Csomagolás		Cikkszám	Ár	Ár	Ár (kb.)
mm	mm	m	m ²	kg	kg*	db tábla/ raklap	kg*/ raklap		Ft/ kg	Ft/ m ²	Ft/ tábla
1,00	1000	2000	2,00	3,89	7,78	~ 50	~ 389	459 8000	3768	14659	~ 29 317

Felhasználás: fémlemezfedések be- és kiszellőző nyílásainál a rovar és porhó elleni védelemre, bármely kiterített szélességgel.



* az aktuális gyártásból származó táblák és tekercek pontos súlyai azok címkéjén találhatóak - a számlázás e súlyok alapján fog **!Az árak ÁFA nélkül értendők**

** a tőzsdei árhoz igazodó legaktuálisabb árakról kérjük érdeklődjene a RHEINZINK márkakereskedőknél

Az aktuális kedvezményekről érdeklődjön márkakereskedőinknél.

Érvényes:
visszavonásig, vagy az
új árlista megjelenéséig

**RHEINZINK®-prePATINA graphite-grey
grafitszürke előpatinásított felület**
Táblalemezek, lemezszalagok
Perforált lemez

RHEINZINK® - táblalemezek prePATINA graphite-grey
QUALITY ZINC minősítéssel

Lemez- vastagság	Lemez- szélesség	Lemez- hossz	Felület/ tábla	Súly/ m ² kg	Súly/ tábla kg*	Csomagolás db tábla/ raklap	Cikkszám kg*/ raklap	Ár Ft/ kg	Ár Ft/ m ²	Ár (kb.) Ft/ tábla
0,70	1000	2000	2,00	5,04	~ 10,08	99	~ 1000 36507011	3 371	16992	~ 33 983
0,80	1000	2000	2,00	5,76	~ 11,52	87	~ 1000 36509013	3 371	19419	~ 38 838
1,00	1000	2000	2,00	7,20	~ 14,40	69	~ 1000 36513012	3 396	24455	~ 48 910
1,20	1000	3000	3,00	8,64	~ 25,92	39	~ 1000 36515021	3 492	30171	~ 90 512



RHEINZINK® - lemezszalagok prePATINA graphite-grey
QUALITY ZINC minősítéssel

Lemez- vastagság	Tekercs- szélesség	Tekercs- hossz	Felület/ tekercs	Súly/ m ² kg	Súly/ tekercs kg*	Csomagolás db tekercs/ raklap	Cikkszám kg*/ raklap	Ár Ft/ kg	Ár Ft/ m ²	Ár (kb.) Ft/ tekercs
0,70	570	34,81	19,84	5,04	~ 100	4	~ 400 36645728	3 371	16992	~ 337 137
	670	29,61	19,84	5,04	~ 100	4	~ 400 36646745	3 371	16992	~ 337 137
	1000	19,84	19,84	5,04	~ 100	4	~ 400 36640064	3 371	16992	~ 337 137
0,80	570	30,46	17,36	5,76	~ 100	4	~ 400 36655749	3 371	19419	~ 337 137
	670	25,91	17,36	5,76	~ 100	4	~ 400 36656743	3 371	19419	~ 337 137
	1000	17,36	17,36	5,76	~ 100	4	400 36650024	3 371	19419	~ 337 137

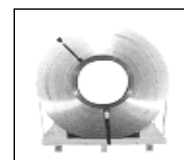

Megjegyzés: A „Bádogosmunkák tervezési és kivitelezési szabályai” szerint tetőfedéshez a minimális lemezvastagság általában $\geq 0,70$ mm!
A < 20,0 m magasságú épületek tetőfedéséhez általában 0,70 x 670 mm méretű lemeztekerceket, míg a $\geq 20,0$ m magasságú épületek tetőfedéséhez általában 0,70 x 570 mm méretű lemeztekerceket kell használni.

A RHEINZINK®-lemezekből készített homlokzatburkolati elemekhez javasoljuk a RHEINZINK®-táblalemezek alkalmazását.

RHEINZINK® - AERO 46 perforált lemez prePATINA graphite-grey (szabad szellőzés nyílásméret $A_o = 46\%$)
QUALITY ZINC minősítéssel

Lemez- vastagság	Lemez- szélesség	Lemez- hossz	Felület/ tábla	Súly/ m ² kg	Súly/ tábla kg*	Csomagolás db tábla/ raklap	Cikkszám kg*/ raklap	Ár Ft/ kg	Ár Ft/ m ²	Ár (kb.) Ft/ tábla
1,00	1000	2000	2,00	3,89	~ 7,78	50	~ 389 35598000	3 979	15480	~ 30 959

Felhasználás: fémlemezfedések be- és kiszellőzés nyílásainál a rovar és porhó elleni védelemre, bármely kiterített szélességgel.

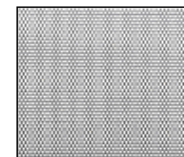

Az árak ÁFA nélkül értendők

* az aktuális gyártásból származó táblák és tekercsek pontos súlyai azok címkéjén található - a számlázás e súlyok alapján fog történni

** a tőzsdei árhoz igazodó legaktuálisabb árakról kérjük érdeklődjének a RHEINZINK márkakereskedőknél

Az aktuális kedvezményeikről érdeklődjön márkakereskedőinknél.

RHEINZINK-CLASSIC (natúr) felület

RHEINZINK-prePATINA blue-grey (kékeszürke előpatinásított) felület

RHEINZINK-prePATINA graphite-grey (grafitszürke előpatinásított) felület

FÉLKÖR SZELVÉNYŰ RENDSZER	CLASSIC (natúr)	prePATINA blue-grey	prePATINA graphite-grey
---------------------------	-----------------	---------------------	-------------------------

Félkör szelvényű RHEINZINK függő ereszcatorna (h = 3,0 m)

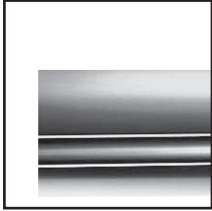

Névl. méret mm	Lemez vtg. mm	Csomagolás szál/köteg	Kaloda m	Cikkszám	Ár Ft/m	Cikkszám	Ár Ft/m	Cikkszám	Ár Ft/m
400	0,80	5	360	111 1017	10 205	411 1017	14 420		
333	0,70	5	525	111 1061	6 281	411 1061	9 062	3611 1061	10 041 M
250	0,65	5	840	111 1108	6 105				
250	0,70	5	840			411 1089	8 458		

- az MSZ EN 612 szerinti megnövelt lemezvastagság és a külső oldali csöves beszegés fokozza a csatorna merevségét
- öngyógyuló felület
- az ereszcatorna-tartók javasolt távolsága: max. 80 cm
- különleges igény esetén más hosszúságok és lemezvastagságok is szállíthatók

Hogyan tarthatók távol a falevelek a csatornától?



- ✓ a RHEINZINK lombfogó rács a csatornában teljes hosszúságban „rejtve” fektethető
- ✓ megakadályozza a lefolyócső eldugulását
- ✓ nem engedi, hogy a falevelek a csatorna aljában letapadjanak
- ✓ a megszáradt falevelek jelentős részét a szél könnyen kifújja a csatornából
- ✓ esztétikus, mert nem zavarja az ereszcatorna megjelenését – eltérően a csőszerű műanyaghálós megoldásoktól
- ✓ mivel RHEINZINK-anyagból készül, nem korrodálódik és a nap UV-sugárzása sem károsítja
- ✓ a faleveleket nem a legalsó cserép peremén állítja meg, így nem okozza azok nedvesedését, fagyáskárát

RHEINZINK lombrács, félkör szelvényű csatornához (h=2,0 m), RHEINZINK-AERO 63 expandált lemezből



Névl. méret mm	Lemez vtg. mm	Csomagolás db/doboz	Cikkszám	Ár Ft/m	Ár Ft/db
400	1,00	2	111 8003	4 895	9 790
333	1,00	2	111 8002	4 153	8 306
250	1,00	2	111 8000	3 592	7 184

Horganyzott csatornatartó félkör szelvényű csatornához, RHEINZINK-lemezzel bevonva, 2 db rögzítőnyelvel

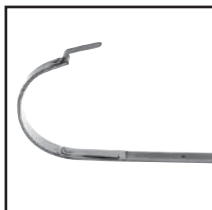

Névl. méret mm	Lemez vtg. mm	Csomagolás db/doboz	Cikkszám	Ár Ft/db	Cikkszám	Ár Ft/db	Cikkszám	Ár Ft/db
400	25x7	10	135 1071	3 432	435 1071	3 756		
333	25x6	20	135 1084	2 542	435 1084	3 264	3535 1141	3 998
250	25x5	20	135 1103	2 575	435 1103	3 063		

- javasolt csatornatartó-kiosztás: 80 cm-ként
- a csatornával azonos színűre patinásodik

Az árak ÁFA nélkül értendők.

FÉLKÖR SZELVÉNYŰ RENDSZER

CLASSIC (natúr)

prePATINA blue-grey

prePATINA graphite-grey

Miért egyedülálló újítás a RHEINZINK-DH ereszcatorna-tartó rendszer?

- ✓ lehetővé teszi az ereszcatornák utólagos szerelését – már elkészült tetőkön is
- ✓ lehetővé teszi a rozsdás ereszcatornák cseréjét a tetőfedés megbontása nélkül is
- ✓ a csatorna lejtése egyszerűen a tartósín megfelelő beállításával biztosítható
- ✓ ha az építéskor az ereszcatorna felszerelése pénzühiány miatt elmaradt, akkor a RHEINZINK-DH ereszcatorna-tartóval utólag is megoldhatja tetője esztétikus és tartós vízvezetését
- ✓ könnyen szerelhető, különleges szerszámok nélkül is



RHEINZINK-DH csatornatartó rendszer, a homlokdeszkán rögzíthető tartósínnel

Beforgatható csatornatartó, félkör szelvényű RHEINZINK-függő ereszcatornához, alumínium

Névl. méret mm	Csomagolás db/doboz	Cikkszám	Ár Ft/db	Cikkszám	Ár Ft/db
333	25	993 5003	2 747	993 5012	2 747



RHEINZINK tartósín (h = 3,0 m), a beforgatható csatornatartó rögzítéséhez, alumínium

Névl. méret mm	Csomagolás db/köteg	Cikkszám	Ár Ft/db	Ár Ft/m
50*20*3000	5 (5x3=15m)	993 6003	18 795	6 265



– a homlokdeszkán rögzíthető

RHEINZINK tartósín rögzítőelem szarufára (h = 200 mm), ha nincs homlokdeszka, horganyzott acél

Névl. méret mm	Csomagolás db/doboz	Cikkszám	Ár Ft/db
3,0*35*200	25	993 6050	1 406



RHEINZINK-CLASSIC (natúr) felület

RHEINZINK-prePATINA blue-grey (kékeszürke előpatinásított) felület

RHEINZINK-prePATINA graphite-grey (grafitszürke előpatinásított) felület

FÉLKÖR SZELVÉNYŰ RENDSZER	CLASSIC (natúr)	prePATINA blue-grey	prePATINA graphite-grey
---------------------------	-----------------	---------------------	-------------------------

RHEINZINK csatorna véglemez félkör szelvényű csatornához (balos)



Névl. méret mm	Csomagolás db/doboz	Cikkszám	Ár Ft/db	Cikkszám	Ár Ft/db	Cikkszám	Ár Ft/db
400	25	113 1011	894	413 1011	1 107		
333	50	113 1026	529	413 1026	693	3513 1026	783 M
250	50	113 1045	545	413 1045	718		

RHEINZINK csatorna véglemez félkör szelvényű csatornához (jobbos)



Névl. méret mm	Csomagolás db/doboz	Cikkszám	Ár Ft/db	Cikkszám	Ár Ft/db	Cikkszám	Ár Ft/db
400	25	113 1079	894	413 1079	1 107		
333	50	113 1083	529	413 1083	693	3513 1083	783 M
250	50	113 1102	545	413 1102	718		

Félkör szelvényű függő ereszcatornába építhető RHEINZINK dilatációs betét



Névl. méret mm	Lemez vtg. mm	Csomagolás db/doboz	Cikkszám	Ár Ft/db	Cikkszám	Ár Ft/db	Cikkszám	Ár Ft/db
400	0,80	10	115 1016	9 004	415 1016	11 595	M	
333	0,80	20	115 1021	8 036	415 1021	9 774	M	3515 1021 9 959 M
250	0,80	10	115 1041	7 200	415 1041	8 208	M	

- kívülről nem látszó elem, „patina^{PRO}” ereszcatornához is alkalmazható
- alkalmazásával megelőzhető a csatornák repedése
- egymástól max. 12 m-re, a sarkoktól max. 6 m-re kell beépíteni

RHEINZINK derékszögű külső csatornaszöglet, félkör szelvényű csatornához, sajtolt

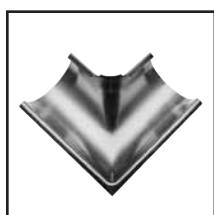

Névl. méret mm	Lemez vtg. mm	Csomagolás db/doboz	Cikkszám	Ár Ft/db	Cikkszám	Ár Ft/db	Cikkszám	Ár Ft/db
400	0,80	5	111 4327	12 001	411 4327	18 651	M	
333	0,70	10	111 5319	7 130	411 5319	9 340	M	3511 5319 12 206 M
250	0,70	10	111 5338	8 758	411 5338	12 677	M	

RHEINZINK derékszögű belső csatornaszöglet, félkör szelvényű csatornához, sajtolt

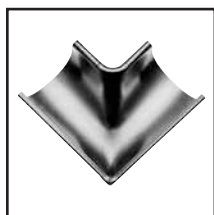

Névl. méret mm	Lemez vtg. mm	Csomagolás db/doboz	Cikkszám	Ár Ft/db	Cikkszám	Ár Ft/db	Cikkszám	Ár Ft/db
400	0,80	5	111 4346	12 001	411 4346	18 651	M	
333	0,70	10	111 5357	7 130	411 5357	9 340	M	3511 5357 12 206 M
250	0,70	10	111 5376	8 758	411 5376	12 677	M	

M megrendelésre, hosszabb szállítási határidő, visszaigazolás alapján

Az árak ÁFA nélkül értendők.

FÉLKÖR SZELVÉNYŰ RENDSZER	CLASSIC (natúr)	prePATINA blue-grey	prePATINA graphite-grey
----------------------------------	-----------------	---------------------	-------------------------

Megelőzhető-e egy szép részlettel a csatorna csöpögése?

- ✓ a RHEINZINK betorkolló elemben biztosítható a csatorna hőmozgása – nem szükséges speciális dilatációs elem
- ✓ rendkívül pontos illeszkedésű elem, amit házilagos gyártással még csak megközelíteni sem lehet
- ✓ e megoldás nem jár többletköltséggel és a kialakítás megvalósítása garancia arra, hogy a csatorna toldásai a hőmozgásból adódó feszültségektől ne váljanak el
- ✓ a tölcser forma + 30% vízelvezetési kapacitást biztosít
- ✓ „európai” megjelenést biztosító, esztétikus rendszer-elem, amelyre a RHEINZINK-ereszcsatornás házak tulajdonosai mindig büszkén tekintenek fel

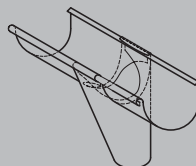

FÜGGESZTETT BETORKOLLÓELEM

RHEINZINK függesztett betorkollóelem, tölcser formájú, függőleges kifolyású, sajtolt

Névl. méret mm	Csomagolás db/doboz	Cikkszám	Ár Ft/db	Cikkszám	Ár Ft/db	Cikkszám	Ár Ft/db
400/120	10	113 2240	11 529	413 2240	20 012		
333/100	25	113 2241	4 502	413 2241	8 266	3513 2241	11 964 M
333/120	10	113 2151	8 975 M	413 2151	17 499 M		
250/80	25	113 2061	6 654	413 2061	8 007		



RHEINZINK beforrasztható betorkollócsonk, félkör szelvényű csatornához

Névl. méret mm	Csomagolás db/doboz	Cikkszám	Ár Ft/db	Cikkszám	Ár Ft/db	Cikkszám	Ár Ft/db
400/120	25	113 2411	2 017				
333/100	50	113 2424	1 144			3513 2424	1628



RHEINZINK csőív, 72°-os, hattyúnyakhoz és lábazati kifolyóként, hegesztett, egy hosszanti varrattal és felbővítéssel

Névl. méret mm	Csomagolás db/doboz	Cikkszám	Ár Ft/db	Cikkszám	Ár Ft/db	Cikkszám	Ár Ft/db
120	10	113 3271	6 326	413 3271	8 052		
100	25	113 3272	3 284	413 3272	4 231	3513 3272	6 335 M
80	25	113 3274	3 149 M	413 3274	4 088	3513 3274	6 343 M
60	25	113 3276	3 383	413 3276	4 600		



RHEINZINK csőív, 60°-os, hattyúnyakhoz és lábazati kifolyóként, egy hosszanti varrattal és felbővítéssel

Névl. méret mm	Csomagolás db/doboz	Cikkszám	Ár Ft/db	Cikkszám	Ár Ft/db	Cikkszám	Ár Ft/db
120	10	113 3014	5 158	413 3014	6 736		
100	25	113 3029	2 698	413 3262	3 362 M	3513 3262	6 667 M
80	25	113 3266	2 390	413 3266	3 083	3513 3266	6 458 M
60	25	113 3071	2 288	413 3265	3 005		



Az árak ÁFA nélkül értendők.

RHEINZINK-CLASSIC (natúr) felület

RHEINZINK-prePATINA blue-grey (kékeszürke előpatinásított) felület

RHEINZINK-prePATINA graphite-grey (grafitszürke előpatinásított) felület

Nagy ereszkinyúlású tetőknél elkerülhető-e az izléstelen ereszcatorna levezetés?

- ✓ igen, a RHEINZINK 50°-os ferde kifolyású betorkolló elemével és a 40°-os csőív kombinációjával kialakított levezetéssel
- ✓ szerelése semmivel sem bonyolultabb mint a hagyományos megoldásoké
- ✓ a különleges kialakítás révén a lefolyócső sokkal hamarabb a „falhoz simul”
- ✓ e megoldással az ereszcatorna hőmozgása éppúgy biztosítható, mint a függőleges kifolyású RHEINZINK betorkolló elemben

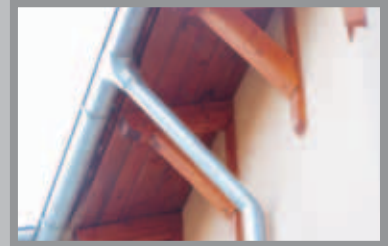

Függesztett RHEINZINK betorkollóelem, ferde kifolyású (50°-os szögben)

Névl. méret mm	Csomagolás db/doboz	Cikkszám	Ár Ft/db						
333/100	10	113 2251	8 807	M					

– nagy ereszkinyúlású tetőkhöz ajánlott elem, a 40°-os csőívvél szerelve



RHEINZINK csőív, 40°-os, hattyúnyakhoz és lábazati kifolyóként, hegesztett, egy hosszanti varrattal és felbővítéssel

Névl. méret mm	Csomagolás db/doboz	Cikkszám	Ár Ft/db		Cikkszám	Ár Ft/db		Cikkszám	Ár Ft/db
120	10	113 3280	6 027	M	413 3280	7 565	M		
100	25	113 3281	3 887	M	413 3281	5 064	M	3513 3281	6 724
80	25	113 3283	3 460	M	413 3283	4 662	M	3513 3283	5 732

Kör szelvényű RHEINZINK lefolyócső, hegesztett



Névl. méret mm	Lemez vtg. mm	Hosszúság m	Kaloda m	Cikkszám	Ár Ft/m	Cikkszám	Ár Ft/m		Cikkszám	Ár Ft/m
120	0,70	2 m*	120	112 1611	10 238	412 1611	13 198	M		
120	0,70	3 m*	126	112 1657	10 238					
100	0,70	2 m*	280			412 1612	10 115		3512 1612	10 549
100	0,70	3 m*	204			412 1658	10 115			
100	0,65	2 m*	280	112 1620	6 015					
100	0,65	3 m*	204	112 1662	6 015					
80	0,70	2 m*	320	112 1622	5 408	412 1614	9 008		3512 1614	9 196
80	0,65	3 m*	330	112 1664	5 408					
60	0,65	2 m*	360	112 1624	4 998	412 1625	6 704			

Csomagolás az elemtípustól függően:

* 2 m-es cső esetén: 10 db = 20 m

3 m-es cső esetén: 5 db = 15 m

M megrendelésre, hosszabb szállítási határidő, visszaigazolás alapján

- FONTOS: a lefolyócsöveket csak egymásba kell dugni és nem kell forrasztani!
- öngyógyuló felület
- Javasoljuk, hogy a csőbilincseket közvetlenül a lefolyócső felbővítése alá szereljék!

FÉLKÖR SZELVÉNYŰ RENDSZER

CLASSIC (natúr)

prePATINA blue-grey

prePATINA graphite-grey

Gondolt-e már arra, hogy elkerülhető a rozsdalefolyási nyom a lefolyócsöveken?

- ✓ egy apró részlet, ami szemmagasságban van – van rozsdá vagy nincs rozsdá!
- ✓ a RHEINZINK-rendszerben még a csőbilincs is rozsdamentes anyagból készül!
- ✓ a csőbilincseket 2-3 m-enként kell szerelni
- ✓ az egyes cső-elemek megcsúszását, egymásból kihúzóását a RHEINZINK csőtartó gyűrű félelemmel lehet megakadályozni
- ✓ ha a csőbilincsek a lefolyócsövek felső felbővítései alatt vannak rögzítve, még csőtartó gyűrűre sincs szükség!
- ✓ 100, 200 és 300 mm hosszúságú becsavarható csap: a különböző vastagságú hőszigeteléssel védett homlokzatokhoz mindig válassza a hozzáillőt!



RHEINZINK lefolyócső bilincs kör szelvényű lefolyócsőhöz, anyag: RHEINZINK, menetes csavaranyával

Névl. méret mm	Csomagolás db/doboz	Cikkszám	Ár Ft/db	Cikkszám	Ár Ft/db	Cikkszám	Ár Ft/db
120	50	135 4232	3 530	435 4232	3 719		
100	50	135 4231	3 001	435 4231	3 116	3535 4231	3 346 M
80	50	135 4229	2 645	435 4229	2 825	3535 4229	2 960 M
60	50	135 4227	2 448	435 4227	2 706		



- nincs korrodálódó alkatrész
- javasolt csőbilincskiosztás: max. 2 m-ként, illetve közvetlenül minden csőfelbővítés alatt szerelve
- csavarmentes csapot külön kell hozzá rendelni

RHEINZINK csavarmentes csap, körszelvényű lefolyócső bilincshez, horganyzott acél

Névl. méret mm	Csomagolás db/doboz	Cikkszám	Ár Ft/db
100	50	135 4217	648
200	50	135 4218	931
300	50	835 4219	1 492 M



- a 200 mm hosszúságú csavarmentes csap hőszigetelt homlokzatburkolathoz jól alkalmazható

Lefolyócsőre forrasztható RHEINZINK csőtartó gyűrű, fél-elem, domborított

Névl. méret mm	Csomagolás db/doboz	Cikkszám	Ár Ft/db	Cikkszám	Ár Ft/db	Cikkszám	Ár Ft/db
120	100	113 4317	476	413 4317	586		
100	100	113 4321	283	413 4321	328	3513 4321	1 185 M
80	100	113 4337	431	413 4337	672		



- a csőbilincs fölött az lefolyócsőre forrasztva megakadályozza a cső lecsúszását
- azon lefolyócső-szakaszoknál is alkalmazható, ahol nincsen csővégi felbővítés

M megrendelésre, hosszabb szállítási határidő, visszaigazolás alapján

RHEINZINK-CLASSIC (natúr) felület

RHEINZINK-prePATINA blue-grey (kékeszürke előpatinásított) felület

RHEINZINK-prePATINA graphite-grey (grafitszürke előpatinásított) felület

FÉLKÖR SZELVÉNYŰ RENDSZER

CLASSIC (natúr)

prePATINA blue-grey

prePATINA graphite-grey

Rejtett lefolyócső-tartó? Még ilyen is lehetséges?

- ✓ igen, a RHEINZINK különleges igényekre is gondolt!
- ✓ egy különleges elem az ínyenceknek, amely kizárólag a RHEINZINK-nél kapható
- ✓ a lefolyócsövek rögzítése egy rozsdamentes acél kampóval történik, ami a cső hátsó részén van beakasztva
- ✓ különösen ajánlott a grafitszürke (RHEINZINK prePATINA graphite-grey grafitszürke) felületű lefolyócsövekhez
- ✓ 100, 200 és 300 mm hosszúságú becsavarható csap: a különböző vastagságú hőszigeteléssel védett homlokzatokhoz mindig válassza a hozzáillőt!



RHEINZINK
SPECIALITÁS



Rejtett RHEINZINK lefolyócső-tartó, komplett: rozsdamentes acél, csavarmentes csappal, önzáró anyával

Névl. méret mm	Csomagolás db/doboz	Cikkszám	Ár Ft/db						
300	20	939 9050	3 854	M					
200	20	939 9051	3 460	M					
100	20	939 9052	3 436	M					

– 10 m épületmagasságig ajánlott

RHEINZINK
SPECIALITÁS



RHEINZINK csötoldó elem, hegesztett lefolyócsövekhez

Névl. méret mm	Csomagolás db/doboz	Cikkszám	Ár Ft/db		Cikkszám	Ár Ft/db		Cikkszám	Ár Ft/db
120	12	113 3451	2 083	M	413 3451	3 042	M		
100	18	113 3452	1 615	M	413 3452	2 874	M	3513 3452	3 169 M
80	12	113 3454	2 300	M	413 3454	2 936	M	3513 3454	3 067 M
60	18	113 3456	1 919	M	413 3456	2 091	M		

– lehetővé teszi a levágott lefolyócső-darabok egyszerű beépítését, a csővég felbővítése nélkül is

... és mit tegyek a kiugró lábazatnál?

- ✓ válassza az íves átmenetű RHEINZINK lábazati csővet!
- ✓ a törés nélküli átmeneten nem kopog a lefolyócsőben az esővíz
- ✓ az íves elem „testközelben” mutatja a minőségéből adódó eleganciát



RHEINZINK lábazati csőív (kettős könyök), előre ugrás: 60 mm

Névl. méret mm	Csomagolás db/doboz	Cikkszám	Ár Ft/db		Cikkszám	Ár Ft/db		Cikkszám	Ár Ft/db
120	10	113 3306	10 471		413 3306	15 117	M		
100	25	113 3301	6 310		413 3301	10 029	M	3513 3301	11 316 M
80	25	113 3303	5 338		413 3303	6 917	M		

M megrendelésre, hosszabb szállítási határidő, visszaigazolás alapján



Az árak ÁFA nélkül értendők.

FÉLKÖR SZELVÉNYŰ RENDSZER

CLASSIC (natúr)

prePATINA blue-grey

prePATINA graphite-grey

Válaszút elé állít-e az elágazás kérdése?

- ✓ RHEINZINK lefolyócső-elágazás + szűkítő elem = komplett megoldás több csatornaszakasz egy lefolyócsőre csatlakoztatására
- ✓ az előtetők és teraszok kisebb keresztmetszetű lefolyócsövei is könnyen beköthetők a bármely keresztmetszetre levágható szűkítő elem segítségével
- ✓ a méretpontos elemek precíz illeszkedést tesznek lehetővé



RHEINZINK lefolyócső-elágazás, 60°

Névl. méret mm	Csomagolás db/doboz	Cikkszám	Ár Ft/db		Cikkszám	Ár Ft/db		Cikkszám	Ár Ft/db
120/100	5	113 4270	13 460	M					
100/100	10	113 4271	10 275	M	413 4272	13 587	M		

– a szűkítő-elemmel együtt alkalmazható

RHEINZINK szűkítő-elem, lefolyócső elágazáshoz

Névl. méret mm	Csomagolás db/doboz	Cikkszám	Ár Ft/db						
100 - 60	10	113 4280	7 237	M					

– alkalmazható az elágazásnál, 100 mm átmérőről 87, 80, 76 és 60 mm átmérőre szűkítéshez

RHEINZINK SPECIALITÁS



RHEINZINK SPECIALITÁS



... és még a kertem locsolására is tudom használni az értékes esővizet?!

- ✓ a RHEINZINK locsolócső-csatlakozó készlettel az ereszcatornában összegyűlt esővíz felfogható egy tartályban
- ✓ kémiai szerek nélküli természetes víz gyűjthető, amit a növények még jobban meghálálnak még jobb fejlődésükkel
- ✓ kettős takarékoság: nem csak a vízdíjat spórolhatjuk meg, hanem a csatornadíjat is
- ✓ a RHEINZINK lefolyócsőbe akár utólag is beszerelhető

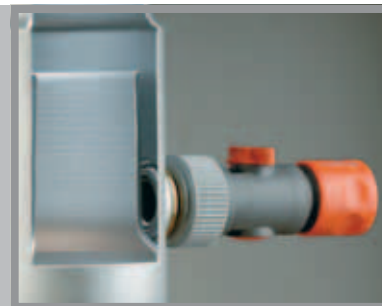

RHEINZINK locsolócső-csatlakozó készlet,

zárható 1/2 collos locsolócső csatlakozóval, tartályhoz beköthető 1 collos csővel

Névl. méret mm	Csomagolás db/doboz	Cikkszám	Ár Ft/db		Cikkszám	Ár Ft/db		Cikkszám	Ár Ft/db
100	10 (15)	113 4696	32 119		413 4696	33 850		3513 4696	34 096 M
80	10 (15)	113 4695	31 238		413 4695	32 841		3513 4695	33 058 M

RHEINZINK SPECIALITÁS



RHEINZINK lombkiosár, horganyzott acél.

Névl. méret mm	Csomagolás db/doboz	Cikkszám	Ár Ft/db						
120	25	133 6919	3 214	M					
100	50	133 6923	1 981	M					
80	50	133 6942	1 820	M					

Figyelem: Csak komplett doboz rendelhető!

M megrendelésre, hosszabb szállítási határidő, visszaigazolás alapján

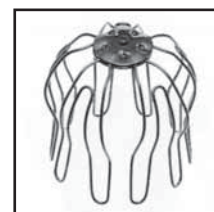

RHEINZINK-CLASSIC (natúr) felület

RHEINZINK-prePATINA blue-grey (kékeszürke előpatinásított) felület

RHEINZINK-prePATINA graphite-grey (grafitszürke előpatinásított) felület

FÉLKÖR SZELVÉNYŰ RENDSZER	CLASSIC (natúr)	prePATINA blue-grey	prePATINA graphite-grey
---------------------------	-----------------	---------------------	-------------------------

RHEINZINK tisztító csőidom, kivehető lombfogó ráccsal



Névl. méret mm	Csomagolás db/doboz	Cikkszám	Ár Ft/db		Cikkszám	Ár Ft/db		Cikkszám	Ár Ft/db
120	10	113 4651	15 748	M	413 4651	21 095	M		
100	15	113 4666	10 344		413 4666	14 412		3513 4666	15 268 M
80	10	113 4685	9 959	M	413 4685	12 366	M		

Létezik-e esztétikus megoldás a lefolyócső és az alatta lévő állványcső csatlakoztatására?

- ✓ egy „örök” probléma: az ereszcsonna lefolyócsőve és a hozzá alulról csatlakozó épületgépészeti cső közötti hézag letakarása
- ✓ a házilag letakará elemek mindig kedvezőtlen megjelenést, bizonytalan letakarást valósítottak meg
- ✓ a RHEINZINK állványcsőtölcsek e területen is olyan megoldást kínálnak, ami kielégíti az igényes építkezők legmagasabb igényeit is
- ✓ többféle méretvariáció: bármely szöba jöhető esetre a legkedvezőbb megoldás
- ✓ karmantyús és karmantyú nélküli állványcsővekhez egyaránt alkalmas
- ✓ a magas színvonalú gyártással préselt elemek házilagos megoldásokkal elérhetetlen megjelenést nyújtanak

RHEINZINK állványcsőtölcser, letakará elem RHEINZINK lefolyócső tokozás nélküli állványcsőhöz (PVC) csatlakoztatásához

Névl. méret mm	Csomagolás db/doboz	Cikkszám	Ár Ft/db		Cikkszám	Ár Ft/db		Cikkszám	Ár Ft/db
120/150	10	113 4575	1 283	M	413 4575	1 726	M		
120/140	10	113 4609	1 173	M	413 4609	1 423	M		
100/116	50	113 4613	914	M	413 4613	1 205	M	3513 4613	1 222
80/116	25	113 4632	1 242	M	413 4632	1 406	M	3513 4632	1 525 M

RHEINZINK állványcsőtölcser, letakará elem RHEINZINK lefolyócső tokozott állványcsőhöz (azbesztcement, acél) csatlakoztatásához

Névl. méret mm	Csomagolás db/doboz	Cikkszám	Ár Ft/db		Cikkszám	Ár Ft/db		Cikkszám	Ár Ft/db
120/180	10	113 4518	1 866	M	413 4518	2 394	M		
100/180	10	113 4522	1 878	M	413 4522	2 415	M		
100/150	10	113 4537	1 287	M	413 4537	1 562	M		
80/150	10	113 4556	1 406	M	413 4556	1 767	M		

Eldugult a lefolyócsővem! Most mit tegyek?

- ✓ RHEINZINK Reviso állványcsőtölcseren keresztül még az eldugult lefolyócsővek is egyszerűen tisztíthatók
- ✓ a dugulás megszüntethető a teljes lefolyócső megbontása nélkül: csak lazítsa fel a legalsó csőbilincset, tolja fel a Reviso elemet és már tisztíthatja is a lefolyó rendszert
- ✓ méretpontos elemek, tökéletes illeszkedéssel: ez a jó működés záloga
- ✓ akár utólag is beépíthető

RHEINZINK Reviso állványcsőtölcser, RHEINZINK lefolyócső és állványcső ellenőrizhető csatlakoztatásához

Névl. méret mm	Csomagolás db/doboz	Cikkszám	Ár Ft/db		Cikkszám	Ár Ft/db		Cikkszám	Ár Ft/db
120/150	10	113 4901	5 740	M	413 4901	7 507	M		
100/116	10	113 4902	4 904	M	413 4902	6 576	M	3513 4902	6 773 M
80/116	10	113 4904	4 658	M	413 4904	6 187	M	3513 4904	6 224 M

– lehetővé teszi a lefolyócső utólagos tisztítását (ami dugulás vagy egyéb műszaki probléma miatt válhat szükségessé)

M megrendelésre, hosszabb szállítási határidő, visszaigazolás alapján

Az árak ÁFA nélkül értendők.

RHEINZINK
SPECIALITÁS



RHEINZINK
SPECIALITÁS



RHEINZINK
SPECIALITÁS



RHEINZINK FÉLKÖR SZELVÉNYŰ ERESZCSATORNA-RENDSZER
RHEINZINK NÉGYSZÖG SZELVÉNYŰ ERESZCSATORNA-RENDSZER

RHEINZINK-CLASSIC (natúr) felület
RHEINZINK-prePATINA blue-grey (kékesszürke előpatinásított) felület
RHEINZINK-prePATINA graphite-grey (grafitszürke előpatinásított) felület

FÉLKÖR SZELVÉNYŰ RENDSZER

CLASSIC (natúr)

prePATINA blue-grey

prePATINA graphite-grey

Hogyan oldjam meg a falon átvezetett víz elvezetését?

- ✓ ha a víz (pl. teraszról, lapostetőről) falon történő átvezetése elkerülhetetlen: azt vízgyűjtő üstbe kell vezetni
- ✓ a RHEINZINK vízgyűjtő üst az ideális megoldás az ilyen esetekre
- ✓ szoborszerű megjelenése minden épületen kellemes hatást kelt



Vízgyűjtő üst

RHEINZINK vízgyűjtő üst

Névl. méret mm	SZ/M mm	Csomagolás db/doboz	Cikkszám	Ár Ft/db	Cikkszám	Ár Ft/db	Cikkszám	Ár Ft/db
120	240/240	6	113 2701	36 675	413 2701	43 739	M	
100	220/220	6	113 2716	34 346	413 2716	44 239	M	3513 2716 44 977 M
80	220/220	6	113 2722	33 366	413 2722	40 250	M	3513 2722 40 910 M



NÉGYSZÖG SZELVÉNYŰ RENDSZER

CLASSIC (natúr)

prePATINA blue-grey

prePATINA graphite-grey

Négyszög szelvényű RHEINZINK függő ereszcsonna (h = 3,0 m)

Névl. méret mm	Lemez vtg. mm	Csomagolás szál/köteg	Cikkszám	Ár Ft/m	Cikkszám	Ár Ft/m	Cikkszám	Ár Ft/m
400	0,80	4	111 3011	12 431	411 3011	15 383	M	
333	0,70	4	111 3058	8 585	411 3058	10 701	M	3611 3058 11 472 M
250	0,65	4	111 3081	6 486				
250	0,70	4			411 3062	8 454	M	



– öngyógyuló felület

Horganyzott csatornatartó négyszög szelvényű csatornához, 2 db rögzítőnyelvel, RHEINZINK-lemezzel bevonva

Névl. méret mm	Szár szél./vtg.	Csomagolás db/doboz	Cikkszám	Ár Ft/db	Cikkszám	Ár Ft/db	Cikkszám	Ár Ft/db
400	25x6	10	135 1200	3 620	435 1200	4 100	M	
333	25x6	20	135 1201	3 346	435 1201	3 600	M	3535 1216 4 604 M
250	25x6	20	135 1202	2 989	435 1202	3 391	M	



– javasolt csatornatartókiosztás 70-90 cm-ként

RHEINZINK beforrasztható betorkollócsonk, négyszög szelvényű csatornához

Névl. méret mm	Csomagolás db/doboz	Cikkszám	Ár Ft/db	Cikkszám	Ár Ft/db	Cikkszám	Ár Ft/db
120	10	113 2515	1 853				
100	25	113 2521	1 673	413 2521	1 697	M	3513 2521 1 743 M
80	25	113 2525	1 665	413 2525	1 710	M	3513 2525 1 743 M
60	25	113 2549	1 439	413 2549	1 538		



M megrendelésre, hosszabb szállítási határidő, visszaigazolás alapján

RHEINZINK-CLASSIC (natúr) felület

RHEINZINK-prePATINA blue-grey (kékeszürke előpatinásított) felület

RHEINZINK-prePATINA graphite-grey (grafitszürke előpatinásított) felület

NÉGYSZÖG SZELVÉNYŰ RENDSZER

CLASSIC (natúr)

prePATINA blue-grey

prePATINA graphite-grey

RHEINZINK csatorna véglemez négyszög szelvényű csatornához (balos)



Névl. méret mm	Csomagolás db/doboz	Cikkszám	Ár Ft/db	Cikkszám	Ár Ft/db		Cikkszám	Ár Ft/db
400	25	113 1318	1 115	413 1318	1 497	M		
333	25	113 1322	636	413 1322	849	M	3513 1322	927
250	25	113 1337	759	413 1337	771	M		

RHEINZINK csatorna véglemez négyszög szelvényű csatornához (jobbos)



Névl. méret mm	Csomagolás db/doboz	Cikkszám	Ár Ft/db	Cikkszám	Ár Ft/db		Cikkszám	Ár Ft/db
400	25	113 1361	1 115	413 1361	1 497	M		
333	25	113 1375	636	413 1375	849	M	3513 1375	927
250	25	113 1381	759	413 1381	771	M		

Négyszög szelvényű függő ereszcatornába építhető RHEINZINK dilatációs betét

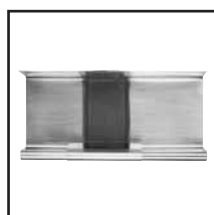

Névl. méret mm	Lemez vtg. mm	Csomagolás db/doboz	Cikkszám	Ár Ft/db	Cikkszám	Ár Ft/db		Cikkszám	Ár Ft/db
400	0,80	10	115 2012	9 643	415 2012	12 866	M		
333	0,80	10	115 2027	8 335	415 2027	11 091	M	3515 2027	11 107
250	0,80	10	115 2046	8 052	415 2046	9 393	M		

RHEINZINK négyszög szelvényű külső csatornaszöglet, forrasztott (szárhossz: 300 mm)

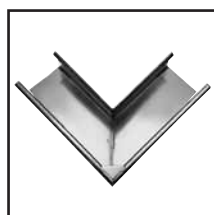

Névl. méret mm	Lemez vtg. mm	Csomagolás db/doboz	Cikkszám	Ár Ft/db	Cikkszám	Ár Ft/db		Cikkszám	Ár Ft/db
400	0,80	5	111 5401	17 179	411 5401	29 680	M		
333	0,70	5	111 5410	13 555	411 5410	22 583	M	3511 5410	32 300
250	0,65	5	111 5420	10 422					
250	0,70	5			411 5411	21 418	M		

RHEINZINK négyszög szelvényű belső csatornaszöglet, forrasztott (szárhossz: 300 mm)

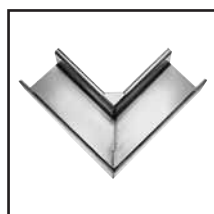

Névl. méret mm	Lemez vtg. mm	Csomagolás db/doboz	Cikkszám	Ár Ft/db	Cikkszám	Ár Ft/db		Cikkszám	Ár Ft/db
400	0,80	5	111 5431	18 577	411 5431	29 680	M		
333	0,70	5	111 5440	15 387	411 5440	22 583	M	3511 5440	32 300
250	0,65	5	111 5450	11 160					
250	0,70	5			411 5441	21 418	M		

M megrendelésre, hosszabb szállítási határidő, visszaigazolás alapján

Az árak ÁFA nélkül értendők.

NÉGYSZÖG SZELVÉNYŰ RENDSZER	CLASSIC (natúr)	prePATINA blue-grey	prePATINA graphite-grey
------------------------------------	------------------------	----------------------------	--------------------------------

RHEINZINK négyszög szelvényű függesztett betorkollóelem, kör szelvényű lefolyócsőhöz, függőleges kifolyású

Névl. méret mm	Csomagolás db/doboz	Cikkszám	Ár Ft/db	Cikkszám	Ár Ft/db	Cikkszám	Ár Ft/db
400/120	25	113 2301	14 965	413 2301	20 045	M	
333/100	25	113 2314	9 094	413 2314	15 244	M	3513 2314 27 495 M
250/80	25	113 2329	6 806	413 2329	10 558	M	



RHEINZINK négyszög szelvényű függesztett betorkollóelem, négyzet szelvényű lefolyócsőhöz, függőleges kifolyású

Névl. méret mm	Csomagolás db/doboz	Cikkszám	Ár Ft/db	Cikkszám	Ár Ft/db	Cikkszám	Ár Ft/db
333/100	6	113 2281	18 466	413 2281	19 512	M	



RHEINZINK négyszög szelvényű csőív, 72°-os, hattyúnyakhoz és lábazati kifolyóként

Névl. méret mm	Csomagolás db/doboz	Cikkszám	Ár Ft/db	Cikkszám	Ár Ft/db	Cikkszám	Ár Ft/db	
120	8	113 3296	26 043	M	413 3296	30 713	M	
100	10	113 3295	22 288	M	413 3295	26 023	M	3513 3295 30 098 M
80	20	113 3297	16 949	M	413 3297	20 152	M	

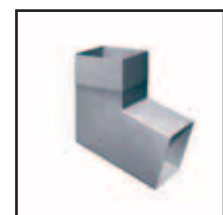

Négyzet szelvényű RHEINZINK lefolyócső, hegesztett (h = 2,0 m)

Névl. méret mm	Lemez vtg. mm	Csomagolás db/m	Cikkszám	Ár Ft/m	Cikkszám	Ár Ft/m	Cikkszám	Ár Ft/m
120/120	0,80	10 (20)	112 4009	17 212	412 4009	22 812	M	
100/100	0,70	10 (20)	112 4051	11 841	412 4051	14 317	M	3512 4051 18 680 M
80/80	0,65	10 (20)	112 4085	9 619				
80/80	0,70	10 (20)			412 4066	12 690	M	



- FONTOS: a lefolyócsöveket csak egymásba kell dugni és nem kell forrasztani!
- öngyógyuló felület
- Javasoljuk, hogy a csőbilincseket közvetlenül a lefolyócső felbővítése alá szereljék!

RHEINZINK lefolyócső bilincs négyzet szelvényű lefolyócsőhöz,

anyaga: RHEINZINK, menetes csavaranyával

Névl. méret mm	Csomagolás db/doboz	Cikkszám	Ár Ft/db	Cikkszám	Ár Ft/db	Cikkszám	Ár Ft/db
120/120	25	133 6910	3 235	433 6910	3 559		
100/100	25	133 6908	3 096	433 6908	3 370	3533 6908	3 383 M
80/80	25	133 6909	2 862	433 6909	3 132	M	

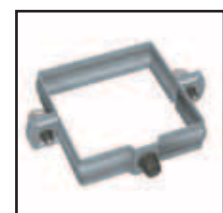

- javasolt csőbilincskiosztás: max. 2 m-ként, illetve közvetlenül minden csőfelbővítés alatt szerelve
- csavarmentes csapot külön kell hozzá rendelni (ld. 14. oldal)

M megrendelésre, hosszabb szállítási határidő, visszaigazolás alapján

RHEINZINK FEKVŐ ERESZCSATORNA RHEINZINK ÁLLÓKORCOS FÉMLEMEZFEDÉSEK KIEGÉSZÍTŐ ELEMEI

TERMÉKEK ÉS ÁRAK
2025. 03. 31.

RHEINZINK-CLASSIC (natúr) felület

RHEINZINK-prePATINA blue-grey (kékeszürke előpatinásított) felület

RHEINZINK-prePATINA graphite-grey (grafitszürke előpatinásított) felület

FEKVŐ ERESZCSATORNA RENDSZER

CLASSIC (natúr)

prePATINA blue-grey

prePATINA graphite-grey

Hol érdemes fekvő ereszcatornát használni?

- ✓ ha a függő ereszcatorna ereszen történő megjelenése nem kívánatos, vagy nem lehetséges (pl. telekhatárra építés miatt)
- ✓ ha biztosított a megfelelő tetőlejtés,
800 mm méretű csatornához: min. 20°
650 mm méretű csatornához: min. 25°
500 mm méretű csatornához: min. 45°
- ✓ valamennyi mérethez ugyanazt a fekvő ereszcatorna-tartót kell használni
- ✓ ahhoz, hogy a fekvő ereszcatornának legyen lejtése, az a tetőn mindig az összefolyótól felfelé-befelé mozdul el



FEKVŐ ERESZCSATORNA

RHEINZINK fekvő ereszcatorna (h = 3,0 m)

Névl. méret mm	Lemez vtg. mm	Csomagolás db/doboz	Cikkszám	Ár Ft/m
650	0,80	5	111 1391	17 187

– öngyógyuló felület



Csatornatartó fekvő ereszcatornához, 2 db rögzítőnyelvel, kitámasztással, RHEINZINK lemezzel bevont

Névl. méret mm	Szár szél./vtg.	Csomagolás db/doboz	Cikkszám	Ár Ft/db	Cikkszám	Ár Ft/db	Cikkszám	Ár Ft/db	
		20	133 5000	9 225	M	433 5000	10 008	3533 5000	10 066



RHEINZINK ÁLLÓKORCOS FÉMLEMEZFEDÉSEK KIEGÉSZÍTŐ ELEMEI

RHEINZINK állóférc, előprofilozott lemezsávok fektetéséhez, anyag: nemesacél.

Típus	Csomagolás db/doboz	Cikkszám	Ár Ft/db
Normál	300	1413 5014	103
Magasított	300	1413 5015	103

Figyelem: Csak komplett doboz rendelhető!



RHEINZINK csúszóférc, elő profilozott lemezsávok fektetéséhez, anyag: nemesacél.

Típus	Csomagolás db/doboz	Cikkszám	Ár Ft/db
Normál	150	1413 5064	267
Magasított	150	1413 5065	267

– 3 m-nél hosszabb lemezsávok rögzítéséhez csúszóférceket mindig alkalmazni kell!

Figyelem: Csak komplett doboz rendelhető!



Az árak ÁFA nélkül értendők.

RHEINZINK ÁLLÓKORCOS FÉMLEMEZFEDÉSEK KIEGÉSZÍTŐ ELEMEI

RHEINZINK-CLASSIC (natúr) felület

RHEINZINK-prePATINA blue-grey (kékeszürke előpatinásított) felület

RHEINZINK-prePATINA graphite-grey (grafitszürke előpatinásított) felület

ALACSONY HAJLÁSSZÖGŰ RHEINZINK-TETŐFEDÉSEK KIEGÉSZÍTŐ ELEMEI

CLASSIC (natúr)

prePATINA blue-grey

prePATINA graphite-grey

RHEINZINK ÁLLÓKORCOS FÉMLEMEZFEDÉSEK KIEGÉSZÍTŐ ELEMEI

RHEINZINK szellőztető elem, H = 210 mm, SZ = 130 mm, M = 66 mm, szellőző keresztmetszet: 25,5 cm²

	Csomagolás db/doboz	Cikkszám	Ár Ft/db		Cikkszám	Ár Ft/db	
	50	113 5089	12 731	M	413 5089	16 740	M

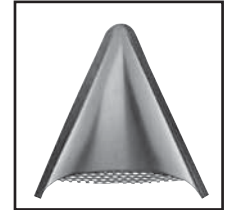

- fémlemezfedések problémás területeinek pontszerű szellőztetéséhez
- akkor alkalmazható, ha a tető lejtése > 35°

RHEINZINK páraszellőző fedél

Átmérő mm	Szellőző k.m./mm ²	Csomagolás db/doboz	Cikkszám	Ár Ft/db		Cikkszám	Ár Ft/db	
120	6359	10	113 4719	4 034	M	413 4719	7 101	M
100	5652	25	113 4723	2 985	M	413 4723	7 167	M
80	4239	10	113 4742	3 296	M	413 4742	8 241	M



- szellőztetőcsövek letakarására alkalmazható
- nem alkalmazható strang-szellőzőkhöz

M megrendelésre, hosszabb szállítási határidő, visszaigazolás alapján

ALACSONY HAJLÁSSZÖGŰ RHEINZINK-TETŐFEDÉSEK KIEGÉSZÍTŐ ELEMEI

RHEINZINK VAPOZINC® szellőző alátétiszőnyeg, 8 mm vastag, fémlemezfedés alá, páraáteresztő fóliával

Vastagság mm	Tekercs szél. mm	Csomagolás db tekercs/raklap	Cikkszám	Ár Ft/m ²	m ² /tekercs	Tekercs hossz (m)	Tekercs súly (kg)
8	1500	4	980 0285	3 575	45	30	kb. 18

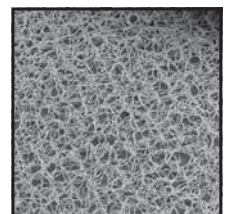

- fémlemezfedések alsó felületének hatékonyabb átszellőztetésére javasolt beépíteni 7° alatti tetőlejtés esetén
 - második vízvezető réteggént is szolgál, az öntapadó toldásokkal folytonosítható páraáteresztő fóliája révén
- Figyelem: Csak komplett tekercs rendelhető!

RHEINZINK AIR-Z® 7008 szellőző alátétréteg 8 mm vastag, fémlemezfedés alá, fóliakasírozás nélkül

Vastagság mm	Tekercs szél. mm	Csomagolás tekercs/raklap	Cikkszám	Ár Ft/m ²	m ² /tekercs	Tekercs hossz (m)
8	1000	1	980 0284	2 534	75	75

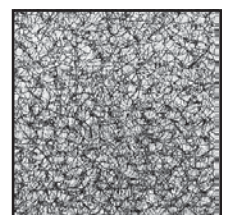

- nem teljes értékűen átszellőztetett tetőfedések ill. szerkezetek alatt (pl. tetőablakok, kiugró párkányok, stb.) javasolt alkalmazni
 - kopogó esőhang csillapítására (ó dB(A))
- Figyelem: Csak komplett tekercs rendelhető!

Az árak ÁFA nélkül értendők.

ALACSONY HAJLÁSSZÖGŰ RHEINZINK-TETŐFEDÉSEK KIEGÉSZÍTŐ ELEMEI

RHEINZINK AIR-Z® 7018 szellőző alátétréteg 18 mm vastag, shed- és attikacsatornák két rétege közötti távolságtartásra

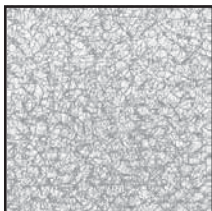

Vastagság mm	Tekercs szél. mm	Csomagolás tekercs/raklap	Cikkszám	Ár Ft/m ²	m ² /tekercs	Tekercs hossz (m)			
18	1000	1	980 0121	5 392	120	120			

– kétszintű vízelvezetesként kialakított belső csatornákhöz javasolt alkalmazni (lásd RHEINZINK alkalmazástechnika)

RHEINZINK korctömítő szalag, 10/1 mm, a kettős állókorcosba szorítható.



Szél./vtg. mm	Tekercs hossz (m)	Csomagolás db tekercs/doboz	Cikkszám	Ár Ft/m	Ár Ft/tekercs				
10/1	18	11	180 0278	ca. 178	3 204				

Figyelem: Csak komplett doboz rendelhető!

M megrendelésre, hosszabb szállítási határidő, visszaigazolás alapján

RHEINZINK-TETŐBIZTONSÁGI RENDSZEREK ÁLLÓKORCOS FEDÉSEKHEZ

Egyrudas hófogó heveder kettős állókorcos fedéshez, RHEINZINK-REES rendszer

Anyag: különlegesen kemény alumínium-ötvözet, max. 32 mm csőátmérőig, 2 korrózióálló acélcsavarral

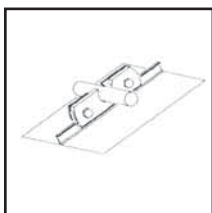

	Csomagolás db/doboz	Cikkszám	Ár Ft/db						
	10	139 9951	3 251						

- rögzítése nem dőfi át a titáncink tetőfedést és nem akadályozza a lemezsávok hőmozgását
- nincs korrodálódó alkatrésze
- az egyrudas rendszerű hófogóhoz rendelhető kétrudas rendszerre magasító elem

Hófogó heveder magasító elem, egyrudasról kétrudas rendszerre, RHEINZINK-REES rendszer, alumínium

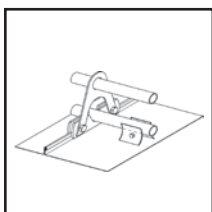

	Csomagolás db/doboz	Cikkszám	Ár Ft/db						
	20	139 9931	2 099	M					

RHEINZINK-TETŐBIZTONSÁGI RENDSZEREK ÁLLÓKORCOS FEDÉSEKHEZ

Kétrudas hófogó heveder kettős állókorcos fedéshez, RHEINZINK-REES rendszer

Anyag: különlegesen kemény alumínium-ötvözet, max. 32 mm csőátmérőig, 2 korrózióálló acélsavarral

Csomagolás db/doboz	Cikkszám	Ár Ft/db	
10	139 9979	9 651	M

- rögzítése nem dőfi át a titáncink tetőfedést és nem akadályozza a lemezsávok hőmozgását
- nincs korrodálódó alkatrésze

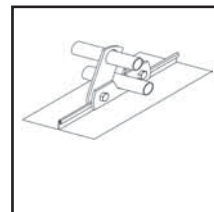

Egyrudas hófogó heveder derékszögű állókorcos (!) fedéshez, RHEINZINK-REES rendszer

Anyag: különlegesen kemény alumínium-ötvözet, max. 32 mm csőátmérőig, 2 korrózióálló acélsavarral

Csomagolás db/doboz	Cikkszám	Ár Ft/db	
10	139 9964	7 913	M



Hófogócső (RHEINZINK hófogó hevederekhez illeszkedő), alumínium

Átmérő mm	Rúd hossz m	Csomagolás db/doboz	Cikkszám	Ár Ft/m
32	6	1	139 9945	3 448



Jégcsúszásgátló elem hófogóhoz, kettős és derékszögű állókorcos fedéshez, RHEINZINK-REES rendszer

Csomagolás db/doboz	Cikkszám	Ár Ft/db	
50	139 9983	1 193	M

- a lemezsávok mezőjében alkalmazva megakadályozza a megfagyott hó lecsúszását
 - rögzítése nem dőfi át a titáncink tetőfedést és nem akadályozza a lemezsávok hőmozgását
 - nincs korrodálódó alkatrésze
- M megrendelésre, hosszabb szállítási határidő, visszaigazolás alapján



RHEINZINK-TETŐBIZTONSÁGI RENDSZEREK ÁLLÓKORCOS FEDÉSEKHEZ

Hófogócső toldóelem, RHEINZINK-REES rendszer, műanyag



Felhasználás	Csomagolás db/doboz	Cikkszám	Ár Ft/db						
32/2 mm méretű hófogócsőhöz	50	139 9944	1 456	M					

- folytonosítja a hófogócsöveket
- lehetővé teszi a hófogócső hőmozgását

Szorítóheveder, járórács rögzítéséhez állókorcos fedéshez, RHEINZINK-REES rendszer alumínium, kettős állókorcos fedéshez, 2 korrózióálló acélsavarral



Tetőlejtés	Csomagolás db/doboz	Cikkszám	Ár Ft/db						
0°-40°	10	213 99995	17 232	M					

- rögzítése nem dől át a titáncink tetőfedést és nem akadályozza a lemezsávok hőmozgását

Járórács, szorítóhevederre rögzíthető

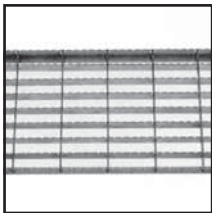

Szélesség/ hosszúság mm	Csomagolás db/doboz	Cikkszám	Ár Ft/db						
250/800	1	139 9900	28 078	M					

EGYÉB RHEINZINK-BÁDOGOS RENDSZER-ELEMEK

Miért csöpögnek általában a csatornák? ... és miért éppen az én nyakamba?

- ✓ minden csatornának biztosítani kell a szabad hőmozgását
- ✓ ha a hőmozgás akadályozott: az illesztések elrepedhetnek!
- ✓ a RHEINZINK-rendszerben e problémák egyszerűen megelőzhetőek: a rugalmas betétes RHEINZINK dilatációbetétes szalag beépítésével
- ✓ beépítési távolság: 6,0 m (ld. RHEINZINK alkalmazástechnikai útmutatókat)
- ✓ a sarkoktól, fix pontoktól mindig e távolság felét figyelembe venni
- ✓ a RHEINZINK dilatációbetétes szalag rugalmas részének színe: mindig cinkszürke, így nem tűnik ki a tetőn
- ✓ óvakodjon a gyengébb minőségű és rövidebb élettartamú fekete színű betéttel gyártott utánzatoktól



DILATÁCIÓBETÉTES SZALAG

RHEINZINK
SPECIALITÁS



RHEINZINK dilatációbetétes szalag, szürke színű EPDM-betéttel

Névl. méret mm	Lemez vtg. mm	Csomagolás tekercs/doboz	Tekercs szél. (mm)	Cikkszám	Ár Ft/m	Ár Ft/tekercs			
3000	0,70	2	375	115 3004	22 899	68 697			

- attikacsatornáknál, belső helyzetű csatornáknál, vápáknál és falfedéseknél bárhol megoldhatóvá válik a hőmozgás biztosítása
 - alkalmazását lásd a RHEINZINK alkalmazástechnikai útmutatókban
- Figyelem: Csak komplett doboz rendelhető!

M megrendelésre, hosszabb szállítási határidő, visszaigazolás alapján

Az árak ÁFA nélkül értendők.

EGYÉB RHEINZINK BÁDOGOS RENDSZER-ELEMEK

DILATÁCIÓBETÉTES SZALAG

UDS TOLDÓELEM

Hogyan lehet megelőzni a lapostető-szigetelések szegélyeinek elrepedését?

- ✓ egy korszerű megoldás arra, hogy hogyan biztosítsuk a lapostetők fémlemez szegélyeinek hőmozgásait s ezzel hogyan előzzük meg az elemek illesztéseinek elrepedését: az egyoldali lezárással kialakított RHEINZINK dilatációbetétes szalag
- ✓ beépítési távolság: 6,0 m
- ✓ a sarkoktól, fix pontoktól mindig a távolság felét kell figyelembe venni
- ✓ a szegélyt és a dilatációs elemet nem szabad átszögezni vagy átcsavarozni!
- ✓ a szegély alatt az aljzatot mindig süllyesztetten kell kialakítani (5-10 mm-re, a szigetelés típusától függően)
- ✓ a szegély RHEINZINK-lemezének hátoldalát javasolt védeni: ENKE METALPROTECT felületvédő festékkel, vagy ENKOLIT lemezragasztóba ültetéssel
- ✓ bitumenes lemez fedések esetén a szegély látszó felső felületét is javasolt ENKE METAL PROTECT festékkel kezelni

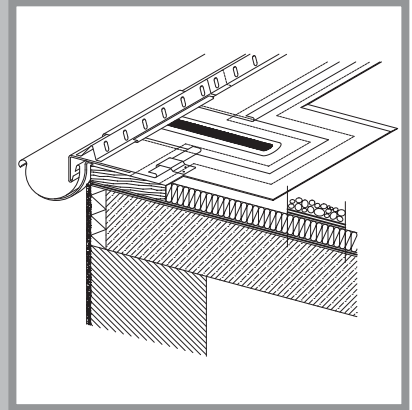

RHEINZINK dilatációbetétes szalag, egyoldali lezárással, szürke színű EPDM-betéttel (megrendelésre)

Hossz mm	Lemez vtg. mm	Csomagolás db/doboz	Cikkszám	Ár Ft/db	
800	0,70	10	115 3152	24 727	M



Mit tegyek, ha el akarom kerülni a falfedés felhullámosodását?

- ✓ a bádogos fal- és párkányfedések gyakorta válnak hullámosná, ha az akadályozott hőmozgás miatt az anyagban feszültség keletkezik
- ✓ ha el akarjuk kerülni a hullámokat, biztosítani kell az abszolút szabad hőmozgást (ún. dilatációt)
- ✓ a RHEINZINK által kifejlesztett UDS toldóelem a hosszirányú mozgás biztosításának legegyszerűbb – egyben legszebb megoldása
- ✓ kizárólag RHEINZINK-nél kapható
- ✓ a kapcsolat kívülről szinte láthatatlan; így sokkal esztétikusabb, mint a hagyományos állókorccal történő falfedés-toldás
- ✓ beépítési távolság: 6,00 m (a sarkoktól és a fix pontoktól mindig a távolság felét kell figyelembe venni)
- ✓ a fal- és párkányfedések lemezét soha nem szabad átszögezni, vagy átcsavarozni
- ✓ a rögzítés mindig közvetett módon legyen kialakítva (pl. rögzítősávba akasztva)
- ✓ RHEINZINK-tipp: ha a falfedés befelé lejt, a homlokzaton nem jelennek meg lefolyási csíkok
- ✓ a fal- és párkányfedések vízorrja legyen mindig függőleges, és min. 5 cm magas (a hagyományos bádogostechikában szokásos 45°-os, 2 cm széles vízorrak helyett)
- ✓ a vízorr faltól mért távolsága mindig legyen min. 30-40 mm
- ✓ nagyobb szélességű falakat javasolt a szokásosnál nagyobb vastagságú (0,80 mm, vagy akár 1,00 mm) lemezzel letakarni – lásd RHEINZINK Kalkulációtechnikai útmutatókat!

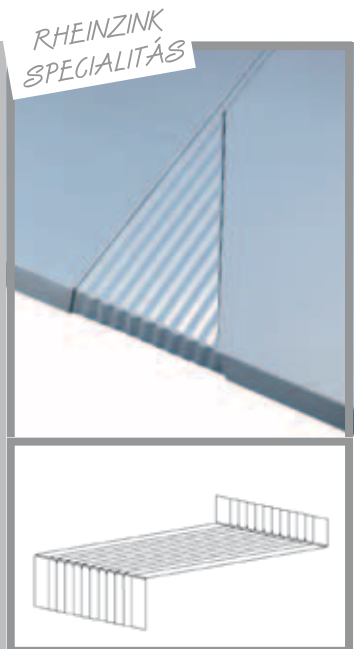

RHEINZINK UDS toldóelem (h = 3,0 m), fal- és párkányfedések mozgóképes rejtett csatlakoztatásához

Névl. méret mm	Lemez vtg. mm	Csomagolás db	Cikkszám	Ár Ft/m		Cikkszám	Ár Ft/m		Cikkszám	Ár Ft/m
333	1,00	1	114 0080	14 354	M	414 0080	17 429	M		
250	1,00	1	114 0081	11 078	M	414 0081	13 145	M		
333	0,80	1	114 0090	11 488	M	414 0090	15 150	M	3514 0090	15 367
250	0,80	1	114 0091	9 237	M	414 0091	11 550	M	3514 0091	12 005



– a fal-, párkány-, és ablakpárkány-lefedések legkisebb lejtése min. 3° (5,3%) legyen
M megrendelésre, hosszabb szállítási határidő, visszaigazolás alapján

Az árak ÁFA nélkül értendők.

EGYÉB RHEINZINK BÁDOGOS RENDSZER-ELEMEK



A falfedéseket ragasztani is lehet? Ennél egyszerűbbet nem is láttam!

- ✓ korszakalkotó megoldás az ablakpárkányok, a fal- és párkányfedések gyors és egyszerű rögzítéséhez: a lemezek ragasztása
- ✓ az ENKOLIT-ragasztó a RHEINZINK-rendszer különleges eleme
- ✓ rövidebb határidők válnak lehetővé, mivel kíméli az élőmunkát és hatékony munkavégzést tesz lehetővé
- ✓ a leragasztott felületen a kopogó esőhang csak jelentősen csillapítva jelentkezhet védi a lemez hátoldalát, és engedi a szabad hőmozgását
- ✓ a ragasztási felület aljzatának megfelelően szilárdnak és stabilnak kell lennie
- ✓ az ENKOLIT ragasztóanyagot a lemez felhelyezése előtt fogas lehúzóval kell egyirányban elhúzni, oly módon, hogy a lemez alatt ne maradjon légbuborék

ENKOLIT lemezragasztó, falfedések és párkányfedések ragasztott rögzítéséhez



Fajlagos anyagigény	Kiszárlás vödör	Cikkszám	Ár Ft/kg	Ár Ft/vödör				
2-3kg/m ²	kb. 11 kg	980 0264	2 942	32 362				

- kíméli az élőmunkát és hatékony munkavégzést tesz lehetővé
- védi a lemez hátoldalát a páralecsapódástól és engedi a lemez hőmozgását



Az agresszív hatások ellen is létezik védelem?

- ✓ a lemez felületét védeni kell, ha a környezetben agresszív hatások vannak jelen:
 - különösen savas csapadék
 - rézfelületről lefolyó víz („elektrolitikus korrózió” veszélye)
 - bitumenes fedésről lefolyó csapadék („bitumenes korrózió” veszélye)
- ✓ az ENKE MULTI-PROTECT védőfesték egy a cinkfedésekhez kifejlesztett különleges, pórusmentes festék, amellyel a lemez élettartama még különösen károsító hatások jelenléte esetén is meghosszabbítható
- ✓ szükség esetén a csatornák, lefolyócsövek belső felületét is javasolt védeni – mindenütt, ahol az agresszív hatású víz a felülettel érintkezhet

ENKE MULTI-PROTECT felületvédő horganyfesték



Fajlagos anyagigény	Kiszárlás vödör	Cikkszám	Ár Ft/vödör					
0,2kg/m ²	kb. 4 kg	980 0001	**	M				

- az ereszcatornák belső felületének védelmére a veszélyeztetett helyeken (pl. a bitumen korrózió ellen, a bitumen zsindegy fedésű épületeknél)

M megrendelésre, hosszabb szállítási határidő, visszaigazolás alapján

** egyedi árról kérjük érdeklődjének a RHEINZINK márkakereskedőknél

Az árak ÁFA nélkül értendők.

EGYÉB RHEINZINK BÁDOGOS RENDSZER-ELEMEK

Létezik-e olyan lágy horgany is, mint az ólom?

- ✓ még egy RHEINZINK-specialitás: a lágy „Anform”-lemez
- ✓ egy szokatlan puhaságú titáncink, amelyet úgy lehet alakítani, mint az ólomlemez
- ✓ színazonosság: ugyanolyan színre patinásodik, mint a hozzá kapcsolódó más RHEINZINK-szerkezetek környezetbarát: felületéről nem válik le ólomtartalmú anyag
- ✓ kiselemes fedések flexibilisen alakítható letakarásaként
- ✓ kizárólag a RHEINZINK-nél kapható



„ANFORM”-LEMEZ

RHEINZINK „Anform”-lemez, sima, lágy titáncink, lemezvastagság: 0,60 mm

Névl. méret mm	Tekercs hossz (m)	Csomagolás db tekercs/doboz	Cikkszám	Ár Ft/m	M	Ár Ft/tekercs
450	12	2	514 4000	9 692	M	116 304
333	15	2	514 4001	7 249	M	108 735

RHEINZINK SPECIALITÁS



– kiselemes fedések szegélyezéseinek gallérjaként

A hullámos cserepek letakarását hogyan tudom megoldani?

- ✓ a lágy RHEINZINK „Anform”-lemez továbbfejlesztett változata: plisszírozott peremmel
- ✓ a kiselemes fedések ólomlemez-gallérjainak környezetbarát helyettesítésére
- ✓ a plisszírozott peremet a hullámos felületre gumikalapáccsal kell finoman ráigazítani
- ✓ színazonosság: ugyanolyan színre patinásodik, mint a hozzá kapcsolódó más RHEINZINK-szerkezetek
- ✓ kizárólag a RHEINZINK-nél kapható



„ANFORM”-LEMEZ, PLISSÍROZOTT

RHEINZINK „Anform”-lemez, plisszírozott, lágy titáncink, lemezvastagság: 0,60 mm

Névl. méret mm	Tekercs hossz (m)	Csomagolás db tekercs/doboz	Cikkszám	Ár Ft/m	M	Ár Ft/tekercs
250	20	2	514 4005	6 831	M	136 620

RHEINZINK SPECIALITÁS



– kiselemes fedések szegélyezéseinek gallérjaként

M megrendelésre, hosszabb szállítási határidő, visszaigazolás alapján

RHEINZINK-KISROMBUSZ TETŐFEDÉS

CLASSIC (natúr)

prePATINA blue-grey

prePATINA graphite-grey



Pikkelyfedés - több generációnak?

- ✓ egy kiselemes fedési rendszer, klasszikus megjelenéssel, több generációs élettartammal
- ✓ szélálló: az elemek egymásra nemcsak átfednek; egymásba is vannak akasztva
- ✓ íves tetőformához, tornyokhoz is
- ✓ az előpatinásított RHEINZINK-felület a tetőn lélegzetállítónan elegáns, „sugárzik” róla a minőség
- ✓ természetes, bevonat nélküli felület, ezért a műemléki épületek felújítására különösen alkalmas
- ✓ a bevonat nélkülség következtében nincs „mesterséges” hatása
- ✓ könnyen kiegészíthető díszműbádogós elemekkel
- ✓ előírt tetőlejtés: min. 25° (47%)
- ✓ sok építész szerint RHEINZINK-ből a legszebb!

RHEINZINK négyzetes rombusz tetőfedő elem, elemenként 2-2 db rögzítőfércelkiss

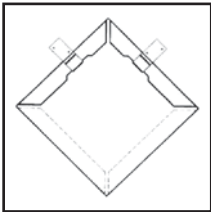

Névl. méret mm	Csomag. db/doboz	Anyagszüks. db/m ²	SZ/M mm	Cikkszám	Ár Ft/db		Cikkszám	Ár Ft/db		Cikkszám	Ár Ft/db	
400	20	10	350x350	115 6037	4 588	M	415 6037	5 420	M	3515 6037	5 539	M

RHEINZINK nyújtott kisrombusz tetőfedő elem, elemenként 2-2 db rögzítőfércelkiss

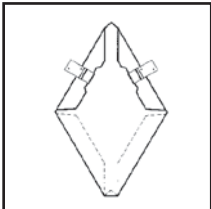

Névl. méret mm	Csomag. db/doboz	Anyagszüks. db/m ²	SZ/M mm	Cikkszám	Ár Ft/db		Cikkszám	Ár Ft/db				
250	50	28	225x386	115 6018	3 112	M	415 6018	4 178	M			

M megrendelésre, hosszabb szállítási határidő, visszaigazolás alapján

Az árak ÁFA nélkül értendők.

EGYÉB RHEINZINK BÁDOGOS SEGÉDANYAGOK

RHEINZINK forrasztóó, ólommentes.

Típus	Csomagolás	Cikkszám	Ár Ft/köteg	Ár Ft/láda
Ólommentes	6x5=30 db 30 db / láda 5-ösével pántolva 1 láda (30 db) = kb. 5,25 kg 1 köteg = 5 db rúd= kb. 0,875 kg	980 0260	30 837	185 022

– csak komplett köteg (5 db) rendelhető!



RHEINZINK forrasztóvíz

Típus	Csomagolás flakon/doboz	Cikkszám	Ár Ft/kg
ZD-Pro	15 (1flakon=1kg)	980 0212	4 186

– speciális összetételű forrasztóvíz, amellyel a RHEINZINK-lemezek forrasztott kapcsolata a legerősebb lehet



RHEINZINK forrasztópáka-fej

Súly g	Csomagolás db	Cikkszám	Ár Ft/db
500	1	180 0226	12 206 M

– az 500 g súly és kalapácsfej-kialakítás révén valóban erőátadó forrasztott kapcsolatok alakíthatók ki vele



SWEEPER felületkezelő olaj

Kiszerezés l/flakon	Csomagolás flakon/doboz	Cikkszám	Ár Ft/db
1	6	180 0232	9 418 M

– az igényes tetőfedések és homlokzatburkolatok felületének befejező kezelésére javasolt használni



RHEINZINK bádogos-ceruza.

Csomagolás db/doboz	Cikkszám	Ár Ft/db
50	1898 008	720 M

– kiválóan ír a titánium lemezen
– csak komplett doboz rendelhető!



** a tőzsdei árhoz igazodó legaktuálisabb árakról kérjük érdeklődjének a RHEINZINK márkakereskedőknél.
Az aktuális táblalemez és lemezszalag árlista kérhető az info@rheinink.hu címen is.

M megrendelésre, hosszabb szállítási határidő, visszaigazolás alapján

TISZTELT VÁSÁRLÓNK!



Köszönjük, hogy Ön a német **RHEINZINK** titáncinkgyártó cég csúcsmínőségű ereszcatornáját választotta.

Ez a csatornarendszer **generációkon át** festés és felületjavító karbantartás nélkül fogja szolgálni a csapadékvíz elvezetését az Ön házában.

Ahhoz azonban, hogy a felszerelést követően is elégedett legyen termékünkkel, érdemes **néhány alapvető szabályt** betartani a szállításra és a felszerelés előtti tárolásra vonatkozóan:



Szállítás: ügyeljen arra, hogy az anyagok elmozdulásmentesen legyenek rögzítve, a felületi sérülések elkerülése miatt.

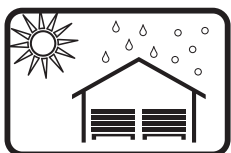

Tárolás: az ereszcatornákat kizárólag szárazon és szellőztetve tárolja!

A csatornaelemeket a felszerelés előtt ne hagyja a szabadban esőn, nedves helyen – különösen ne egymásra fekvő felületekkel, ahol a víz illetve a pára bent maradhat a lemezek között!



Az ötosével egymásba helyezett csatornákat javasolt szétbontani és szellősen egymás mellé helyezve deszkára vagy pallóra fektetni.

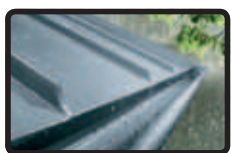
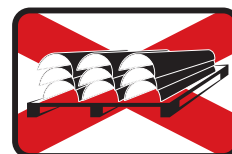

Mivel a RHEINZINK-titáncink csatornák **természetes felületű, festést nem igénylő**, nemes anyagból készülnek és az előpatinásított RHEINZINK-lemezek színe **több színből összetett árnyalat**, ezért az egyes elemek között szín árnyalati eltérések lehetségesek – különösen kezdetben.

A többféle árnyalat a természetes anyagok elegáns kisugárzásának velejárója – mint ahogy a kő- és téglaburkolatoknál. A szín a beépítést követően azonban akár már néhány hónapon belül egységes hatásúvá „érik” össze.

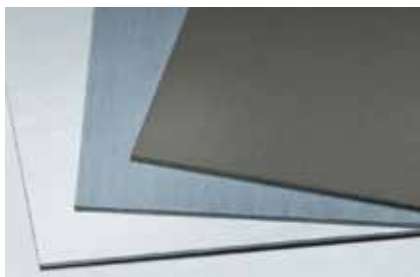

RHEINZINK-anyag

A RHEINZINK egy különleges titáncink-ötvözet márkanéve. Alapanyaga különösen nagy tisztaságú (99,995%) elektrolitcink, amihez – a mechanikai és fizikai tulajdonságok javítására – titán és réz ötvözőanyagot adnak.

A lemezek gyártása a világon egyedülálló technológiával történik: a folyamatos szélesszalag-öntési-hengerlési-feltekerelési eljárás az ún. többütemes gyártásnál egyenletesebb kristályszerkezetet alakít ki, s így az anyag hajlítási jellemzői lényegesen kedvezőbbek.

A RHEINZINK-lemezekből nem csak fémlemez-fedéseket és homlokzatburkolatokat, hanem esőcsatornákat valamint előregyártott tetőfedési és homlokzati rendszer elemeket is készítenek. A RHEINZINK háromféle felületi megjelenéssel kapható: a CLASSIC (natúr) (kezdetben fényes, majd később természetes úton patinásodó), a prePATINA blue-grey előpatinásított (nemes kékes-szürke színű) felülettel és a prePATINA graphite-grey előpatinásított (grafitszürke színű) felülettel.

A RHEINZINK mással nem összetéveszthető elegáns hatását éppen a természetes felülete biztosítja, amely olyan jól illik az igényes épületekhez és az azokon alkalmazott más építési anyagokhoz.



RHEINZINK-minőség

A RHEINZINK-termékek kiváló minősége az évtizedes gyártási tapasztalat és a folyamatos műszaki fejlesztés eredménye. A minőségellenőrzés során a gyártási folyamat valamennyi fázisát vizsgálják – ezzel biztosítva, hogy a műszaki jellemzők megbízhatóan azonosak legyenek.

A RHEINZINK gyártása a legmagasabb minőségbiztosítási szint, a DIN ISO 9001:2000 szerint hitelesített. A RHEINZINK-termékek megfelelnek a QUALITY ZINC minőségi katalógus követelményeinek is, amelyet a TÜV Rheinland/Brandenburg független minőség vizsgáló intézet állított össze. A QUALITY ZINC szerinti – bejelentés nélküli időpontokban végzett – ellenőrzésnek a RHEINZINK önként veti alá magát és annak követelményrendszerét mindeztől egyedülként elégíti ki (vizsg. sz. 424-030 012).

A RHEINZINK-termékek Magyarországon az A-930-1993 számú Építőipari Műszaki Engedély alapján építhetők be.

A RHEINZINK-anyag környezetbarát jellegét – az alapanyag kitermelése, a feldolgozás, a használat és az újrahasznosítás területén egyaránt – az AUB (Arbeits gemeinschaft Um weltverträgliches Bau produkt E.V.) szervezet hitelesíti (Nr. Z. RHE 102).



RHEINZINK-előregyártott fedési rendszerek

A RHEINZINK-anyagból nemcsak bádogos technikával készülő fedések és csapadékvíz-elvezetés készíthető, hanem tetőfedési és homlokzatburkolati rendszerek előregyártott elemei is.

E rendszerek gazdag formai választékával (hullám-, trapézprofil, függőleges és vízszintes sávok, bordás, négyzetes és nyújtott rombusz homlokzati elemek biztonságosan és gazdaságosan valósíthatók meg a változatos építészeti elképzelések.

A RHEINZINK-prePATINA felületű lemezek természetes eleganciája és más nemes építőanyagokhoz való illeszkedése e rendszerekkel is kiválóan bemutatatható. A rendszerekről további műszaki információt készséggel ad a RHEINZINK Hungaria Kft.



RHEINZINK-mestertovábbképzés

A fémlemezfedések korszerű kivitelezési technikája számos új ismeretet igényel.

A RHEINZINK nem feledkeznek meg az anyagot beépítő iparosokról sem – a szakemberek bádogostovábbképző tanfolyamokon sajátíthatják el az esztétikus és biztonságos RHEINZINK-fedések készítését. A többszintű gyakorlati tanfolyamokon a résztvevők nemcsak a jól működő tetők elméleti alapjait ismerkedhetnek meg, hanem a csomópontok szakszerű kialakítását is gyakorolhatják, a legmodernebb gépek és szerszámok használatával.



RHEINZINK építéshelyszíni szaktanácsadás

A RHEINZINK szolgáltatási rendszer részét képezi az építéshelyszíni tanácsadás is, ami nem csak a kivitelező, hanem a tervező és az építető érdekeit is szolgálja.

A titáncink fedések végső képének kialakulásában meghatározó jelentőségű a bádogosmesterral történő építéshelyszíni műszaki egyeztetés.

Ennek során a RHEINZINK szakemberei folyamatosan ellenőrzik a fedési részletek szakszerűségét és műszaki javaslatokkal segítik a kivitelezés közben felmerülő kérdések legjobb megoldását.



RHEINZINK gépkölcsönzés és géphasználat

A műszakilag korrekt és esztétikus fémlemez fedések korszerű gépeket és szerszámokat igényelnek. Az anyag szakszerű beépítését a RHEINZINK a szükséges gépi háttér rendelkezésre bocsátásával is támogatja (a szaktanfolyamot végzett kivitelezőknek).

- SPM 30/80 lemezsáv előprofilozó gép
- Mini-Prof lemezsáv előprofilozó gép (hordozható)
- Piccolo korczáró-gép
- DSM 1000N lemezsáv-felhajlító gép
- RBM előprofilozott lemezsáv ívhajlító gép
- Biege-Boy ívhajlító gép
- Korcmelegítő készülék

A gépek kölcsönzésével és használatával kapcsolatos kérdésekre a RHEINZINK Hungaria Kft. szívesen nyújt tájékoztatást.

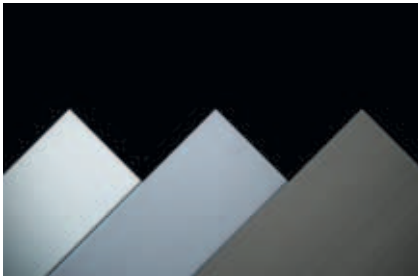

RHEINZINK-prePATINA előpatinásított lemez

A RHEINZINK a néhány hónap alatt természetes módon patinásodó CLASSIC (natúr) lemez mellett előpatinásított felületű lemezeket is gyárt, amelyek különösen jól használhatók a nagy lejtésű tetők és a homlokzatok burkolására. Az előpatinásított RHEINZINK-lemez egy új fejlesztésű szerves alapú felületkezeléssel készül, ami számos előnyös tulajdonságot kölcsönöz a lemeznek:

- a „láthatatlan” ideiglenes védőréteg megvédi a lemezt a külső fizikai hatásoktól a beépítés időszakára és a közvetlenül azt követő időre
- a szerelés során a felület nem érzékeny az ujjlenyomatokra
- a lemez az anyagmozgatás, a szállítás és a tárolás közben nem karcolódik
- az előpatinásított felületkezelés lehetővé teszi a lemez görgős előprofilozó gépekkel történő alakítását, a felület olajozása nélkül is

A RHEINZINK különleges előpatinásítási eljárásának legfőbb előnye, hogy a felületkezelés nem képez bevonatot. Ennek köszönhetően a lemez továbbra is kiválóan forrasztható és 100%-os mértékben újra hasznosítható.

A RHEINZINK előpatinásított felületű lemezére így ugyanazok az alkalmazási előírások vonatkoznak, mint a bright rolled (natúr) felületű lemezre.



RHEINZINK tervezési tanácsadás

A RHEINZINK-tetők és homlokzatok esztétikai és műszaki értéke nagymértékben függ a fedés szakember előkészítésétől. A tervezés során a szakemberek sokszor találkoznak olyan feladattal, aminek megoldása már anyaggyártói segítséget igényel. A RHEINZINK műszaki tanácsadói a speciális és különleges feladatok esetén is támogatást nyújtanak, mert nemcsak a bonyolultabb részletek megoldásában rendelkeznek tapasztalatokkal, hanem a tető egészének épületszerkezeti koncepcióját is figyelembe vevő értékes tanácsokkal tudják segíteni a tervezők és építetők által megálmodott tető létrejöttét.

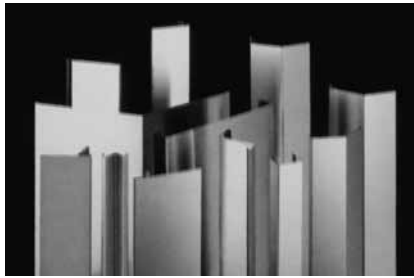

RHEINZINK-szegélyezések

Az épület tető és homlokzati szerkezeteinek csatlakozásai gyakran egyedi elemek alkalmazását követelik meg.

A RHEINZINK-ből mindezek az elemek igényesen kialakíthatók. A RHEINZINK szakember és esztétikus megoldást kínál nemcsak a tetőfedések szegélyezéseire (vápá-, orom-, ereszegély, áttörések), hanem a történelmi és modern épületek homlokzati szerkezeteinek (párkány, attikafal, ablakpárkány) letakarására is – legyen szó akár összetett, körvonalú vagy íves szerkezetéről. A RHEINZINK-CLASSIC és előpatinásított lemezek természetes felülete jól kiemeli, keretbe foglalja a csatlakozó igényes tetőfedő és homlokzati anyagokat.

A RHEINZINK alkalmazásával a vízvezetési rendszer és a szegélyezések elegáns egységként tudnak megjelenni.



RHEINZINK szakirodalom

- RHEINZINK - Alkalmazás az építészetben
- RHEINZINK – A tervezés és alkalmazás alapismeretei – (általános ismertető)
- RHEINZINK – Csapadékvízvezetés – A tervezés és alkalmazás alapismeretei
- RHEINZINK – Állókorcos homlokzatburkolatok – A tervezés és alkalmazás alapismeretei
- RHEINZINK – Szegélyezések és letakarások – A tervezés és alkalmazás alapismeretei
- RHEINZINK – Fémlemezfedések alkalmazási útmutató – zsebkönyv
- RHEINZINK – termék- és árkatalógus



RHEINZINK-lemeztekercek

A nagy súlyú lemeztekercek többnyire nem alkalmasak az építéshelyszíni mozgatásra és feldolgozásra. Ezért a RHEINZINK a partnerei számára kisebb, manuálisan kezelhető súlyú, de mégis gazdaságosan használható hosszúságú lemeztekerceket is kínál. Amennyiben azt az épület adottságai, vagy a gazdaságos anyagfelhasználás szempontjai szükségessé teszik, a standard méreteken túlmenően egyedi szélességű és hosszúságú tekercek is rendelhetők a RHEINZINK márkakereskedőnél.

Mindezek a komplex RHEINZINK-szolgáltatások részeként a RHEINZINK-kel dolgozó szakkivitelezők munkáját hivatottak segíteni.

RHEINZINK-tekercek

- natúr és kétféle előpatinásított felülettel
- Lemezvastagságok** 0,7 mm és 0,8 mm valamint más anyagvastagságok
- Szalagszélességek** 570, 670, 800 és 1000 mm valamint egyedi méretek
- Tekerccsúlyok** 100, 500, 1000 kg illetve megrendelés szerint
- Tekercek belső átmérő** 400 mm és 508 mm



RHEINZINK az interneten

- Részletes termékinformációk
- Új termékek bemutatása
- Letölthető minta-csomópontok és költségvetéskirrási mintaszövegek
- Referencia épületek listája
- RHEINZINK szakirodalom
- online-megrendelés
- Jelentkezés RHEINZINK továbbképző tanfolyamokra
- www.rheinzink.hu

RHEINZINK-márkakereskedő cég neve:
 Cím:
 Tel./Fax:

Szállítási cím: E-mail:	Kapcsolattartó: Telefon/fax:
----------------------------	---------------------------------

Rendelés száma:
 Vevő által elszállítva
 Szállítást kérjük: -ig

Megjegyzés:

Sorsz.	Cikkszám	Megnevezés	Felületi kialakítás*	Mennyiség
			CLASSIC (natúr)/blue-grey/graphite-grey	
			CLASSIC (natúr)/blue-grey/graphite-grey	
			CLASSIC (natúr)/blue-grey/graphite-grey	
			CLASSIC (natúr)/blue-grey/graphite-grey	
			CLASSIC (natúr)/blue-grey/graphite-grey	
			CLASSIC (natúr)/blue-grey/graphite-grey	
			CLASSIC (natúr)/blue-grey/graphite-grey	
			CLASSIC (natúr)/blue-grey/graphite-grey	
			CLASSIC (natúr)/blue-grey/graphite-grey	
			CLASSIC (natúr)/blue-grey/graphite-grey	
			CLASSIC (natúr)/blue-grey/graphite-grey	
			CLASSIC (natúr)/blue-grey/graphite-grey	
			CLASSIC (natúr)/blue-grey/graphite-grey	
			CLASSIC (natúr)/blue-grey/graphite-grey	
			CLASSIC (natúr)/blue-grey/graphite-grey	
			CLASSIC (natúr)/blue-grey/graphite-grey	
			CLASSIC (natúr)/blue-grey/graphite-grey	
			CLASSIC (natúr)/blue-grey/graphite-grey	
			CLASSIC (natúr)/blue-grey/graphite-grey	
			CLASSIC (natúr)/blue-grey/graphite-grey	
			CLASSIC (natúr)/blue-grey/graphite-grey	
			CLASSIC (natúr)/blue-grey/graphite-grey	
			CLASSIC (natúr)/blue-grey/graphite-grey	
			CLASSIC (natúr)/blue-grey/graphite-grey	
			CLASSIC (natúr)/blue-grey/graphite-grey	
			CLASSIC (natúr)/blue-grey/graphite-grey	
			CLASSIC (natúr)/blue-grey/graphite-grey	
			CLASSIC (natúr)/blue-grey/graphite-grey	
			CLASSIC (natúr)/blue-grey/graphite-grey	
			CLASSIC (natúr)/blue-grey/graphite-grey	
			CLASSIC (natúr)/blue-grey/graphite-grey	
			CLASSIC (natúr)/blue-grey/graphite-grey	
			CLASSIC (natúr)/blue-grey/graphite-grey	

Dátum: ----- Az árut megrendelem (kereskedői eladó aláírása)	Kereskedő pecsétje:
---	---------------------

* A felületi kialakítást válassza ki: CLASSIC (natúr), blue-grey (kékesszürke előpatinásított), graphite-grey (grafitszürke előpatinásított)
 Kérjük, szállítójuk hozza magával visszaigazoláshoz vagy másolatát. Fizetés átutalással, a számlán jelzett határidőig.
 A szállítási időpont esetleges változásáért felelősséget nem vállalunk – a változásról megrendelőt minden esetben értesítjük.